

Kiox 300 | 500

BHU3600 | BHU3700

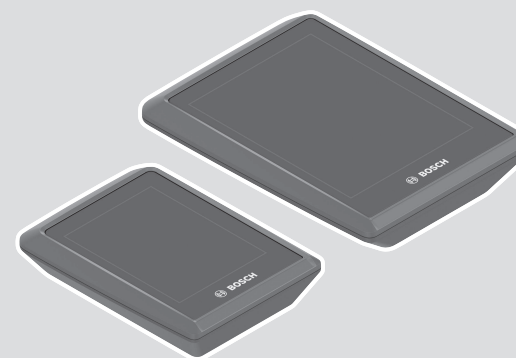

Robert Bosch GmbH
72757 Reutlingen
Germany

www.bosch-ebike.com

0 275 007 3BK (2023.02) T / 81 WEU

de Originalbetriebsanleitung
en Original operating instructions
fr Notice d'utilisation d'origine
es Instrucciones de servicio originales
pt Manual de instruções original
it Istruzioni d'uso originali
nl Oorspronkelijke gebruiksaanwijzing
da Original brugsanvisning
sv Originalbruksanvisning
no Original bruksanvisning
fi Alkuperäinen käyttöopas

is Þýðing notendahandbókar úr frummáli
el Πρωτότυπες οδηγίες λειτουργίας



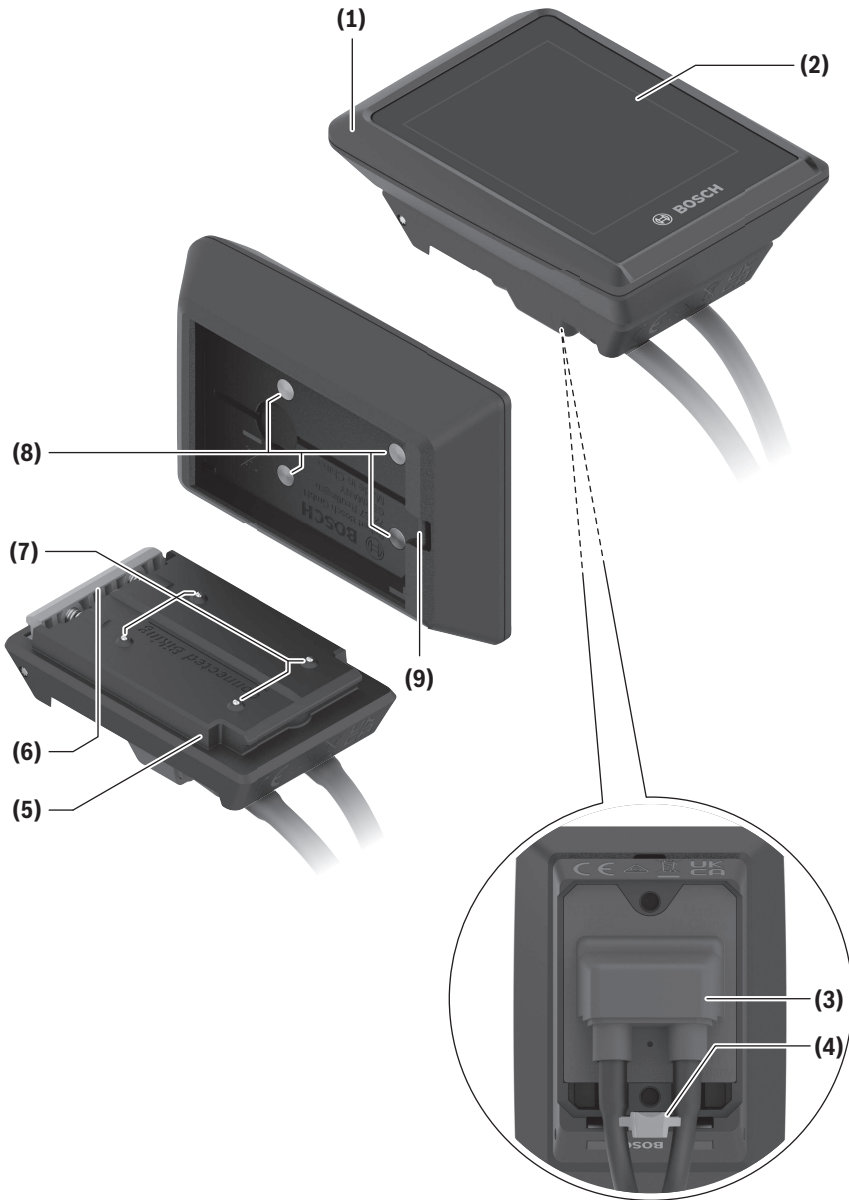

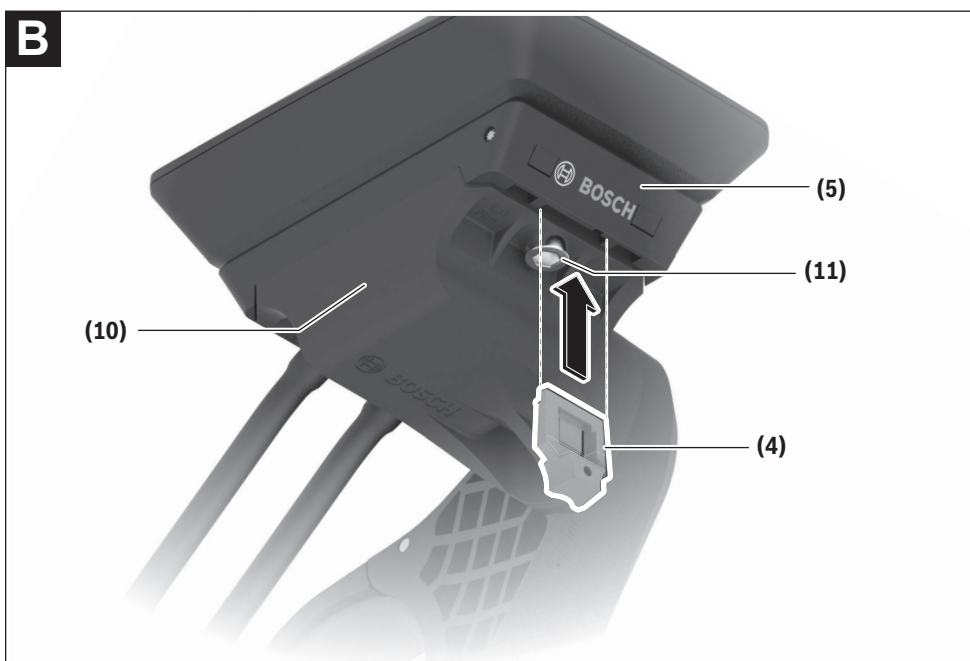
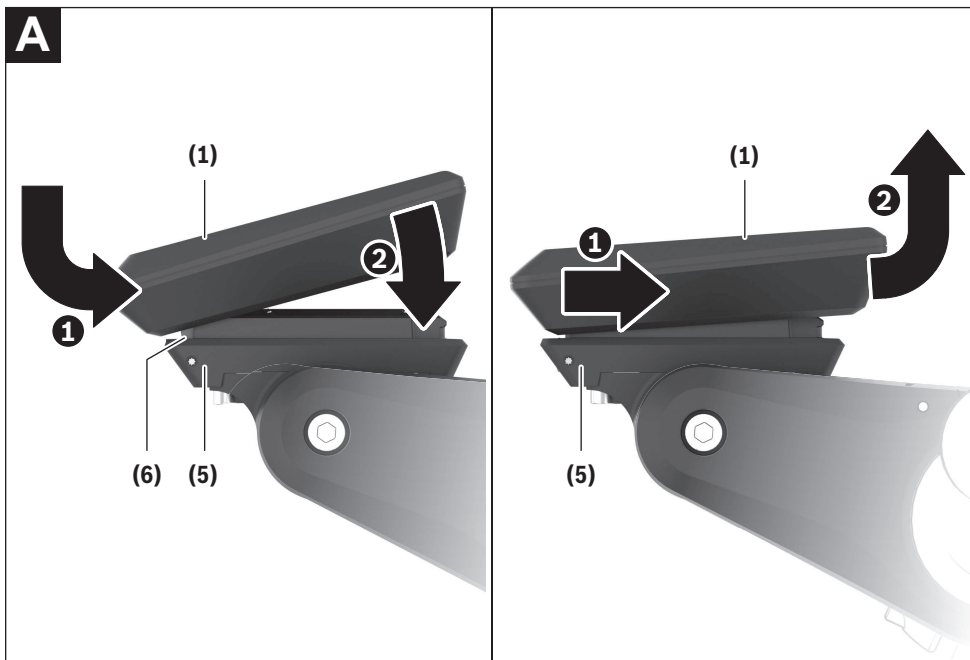

Sicherheitshinweise



Lesen Sie alle Sicherheitshinweise und Anweisungen. Versäumnisse bei der Einhaltung der Sicherheitshinweise und Anweisungen können elektrischen Schlag, Brand und/oder schwere Verletzungen verursachen.

Bewahren Sie alle Sicherheitshinweise und Anweisungen für die Zukunft auf.

Der in dieser Betriebsanleitung verwendete Begriff **eBike-Akku** bezieht sich auf alle original Bosch eBike-Akkus der Systemgeneration **das smarte System**.

- ▶ **Lesen und beachten Sie die Sicherheitshinweise und Anweisungen in allen Betriebsanleitungen des eBike-Systems sowie in der Betriebsanleitung Ihres eBikes.**
- ▶ **Versuchen Sie nicht, den Bordcomputer oder die Bedieneinheit während der Fahrt zu befestigen!**
- ▶ **Lassen Sie sich nicht von der Anzeige des Bordcomputers ablenken.** Wenn Sie sich nicht ausschließlich auf den Verkehr konzentrieren, riskieren Sie, in einen Unfall verwickelt zu werden. Wenn Sie über den Wechsel des Unterstützungslevels hinaus Eingaben in Ihren Bordcomputer machen wollen, halten Sie an und geben Sie die entsprechenden Daten ein.
- ▶ **Bedienen Sie Ihr Smartphone nicht während der Fahrt.** Wenn Sie sich nicht ausschließlich auf den Verkehr konzentrieren, riskieren Sie, in einen Unfall verwickelt zu werden. Halten Sie dafür an und geben Sie erst dann die entsprechenden Daten ein.
- ▶ **Stellen Sie die Bordcomputer-Helligkeit so ein, dass Sie wichtige Informationen wie Geschwindigkeit oder Warnsymbole angemessen wahrnehmen können.** Eine falsch eingestellte Bordcomputer-Helligkeit kann zu gefährlichen Situationen führen.
- ▶ **Öffnen Sie den Bordcomputer nicht.** Der Bordcomputer kann durch das Öffnen zerstört werden und der Gewährleistungsanspruch entfällt.
- ▶ **Benutzen Sie den Bordcomputer nicht als Griff.** Wenn Sie das eBike am Bordcomputer hochheben, können Sie den Bordcomputer irreparabel beschädigen.
- ▶ **Stellen Sie das eBike nicht kopfüber auf dem Lenker und dem Sattel ab, wenn der Bordcomputer oder seine Halterung über den Lenker hinausragen.** Der Bordcomputer oder die Halterung können irreparabel beschädigt werden. Nehmen Sie den Bordcomputer auch vor Einspannen des eBikes in einen Montagehalter ab, um zu vermeiden, dass der Bordcomputer abfällt oder beschädigt wird.
- ▶ **Im Bordcomputer Kiox 500 ist ein Buzzer verbaut. Es ertönen unter bestimmten Bedingungen laute Signaltöne. Halten Sie deshalb den Bordcomputer vom Ohr fern.** Der laute Ton kann das Gehör schädigen.

Sicherheitshinweise in Verbindung mit der Navigation

- ▶ **Planen Sie während der Fahrt keine Routen. Halten Sie an und geben Sie nur im Stand einen neuen Zielort ein.** Wenn Sie sich nicht ausschließlich auf den Verkehr konzentrieren, riskieren Sie, in einen Unfall verwickelt zu werden.
- ▶ **Brechen Sie Ihre Route ab, wenn die Navigation Ihnen einen Weg vorgeschlägt, der in Bezug auf Ihre fahrerischen Fähigkeiten gewagt, riskant oder gefährlich ist.** Lassen Sie sich von Ihrem Navigationsgerät eine alternative Route anbieten.
- ▶ **Missachten Sie keine Verkehrsschilder, auch wenn die Navigation Ihnen einen bestimmten Weg vorgibt.** Baustellen oder zeitlich begrenzte Umleitungen kann das Navigationssystem nicht berücksichtigen.
- ▶ **Nutzen Sie die Navigation nicht in sicherheitskritischen oder unklaren Situationen (Straßensperrungen, Umleitungen etc.).** Führen Sie stets zusätzliche Karten und Kommunikationsmittel mit sich.

Datenschutzhinweis

Beim Anschluss des eBikes an das **Bosch DiagnosticTool 3** oder beim Austausch von eBike-Komponenten werden technische Informationen über Ihr eBike (z.B. Hersteller, Modell, Bike-ID, Konfigurationsdaten) sowie über die Nutzung des eBikes (z.B. Gesamtfahrzeit, Energieverbrauch, Temperatur) an Bosch eBike Systems (Robert Bosch GmbH) zur Bearbeitung Ihrer Anfrage, im Servicefall und zu Zwecken der Produktverbesserung übermittelt. Nähere Informationen zur Datenverarbeitung erhalten Sie auf www.bosch-ebike.com/privacy-full.

Produkt- und Leistungsbeschreibung

Bestimmungsgemäßer Gebrauch

Der Bordcomputer **Kiox 300/Kiox 500** ist für die Anzeige von Fahrdaten an einem eBike der Systemgeneration **das smarte System** vorgesehen.

Um den Bordcomputer **Kiox 300/Kiox 500** in vollem Umfang nutzen zu können, wird ein kompatibles Smartphone mit der App **eBike Flow** (erhältlich im Apple App Store oder im Google Play Store) benötigt.

Eine Anleitung zur Verwendung der App **eBike Flow** und weiterführende Informationen sind in der Online-Betriebsanleitung unter www.bosch-ebike.com enthalten.

Abgebildete Komponenten

Die Nummerierung der abgebildeten Komponenten bezieht sich auf die Darstellungen auf den Grafikseiten zu Beginn der Anleitung.

- (1) Bordcomputer
- (2) Display
- (3) Kabelabgang
- (4) Sicherungsplatte
- (5) Display-Aufnahme
- (6) Rasthaken
- (7) Halter-Kontakte
- (8) Bordcomputer-Kontakte
- (9) Steg für Halteband^{a)}
- (10) Adapterschale
- (11) Befestigungsschraube Display-Aufnahme

a) Halteband ist nicht im Lieferumfang enthalten.

Technische Daten

Bordcomputer		Kiox 300	Kiox 500
Produkt-Code		BHU3600	BHU3700
Betriebstemperatur ^{A)}	°C	-5 ... +40	-5 ... +40
Lagertemperatur	°C	+10 ... +40	+10 ... +40
Schutzart		IP55	IP55
Gewicht, ca.	g	32	61

A) Außerhalb dieses Temperaturbereichs kann es zu Störungen in der Anzeige kommen.

Die Lizenzinformationen für das Produkt sind unter der folgenden Internetadresse verfügbar: www.bosch-ebike.com/licences

Montage

Bordcomputer aufsetzen und abnehmen (siehe Bild A)

Zum **Aufsetzen** des Bordcomputers (1) setzen Sie ihn an der in Fahrtrichtung vorderen Kante der Display-Aufnahme (5) am Rasthaken (6) an ❶ und drücken Sie den Bordcomputer (1) mit der hinteren Seite auf die Display-Aufnahme (5) ❷.

Zum **Abnehmen** des Bordcomputers (1) ziehen Sie ihn so weit zu sich ❸, bis Sie den Bordcomputer (1) abheben können ❹.

An den Steg (9) kann ein Halteband befestigt werden.

Hinweis: Das eBike schaltet sich ab, wenn Sie langsamer als **3 km/h** fahren und den Bordcomputer aus der Halterung nehmen. Dies gilt nicht für eBikes mit einer Unterstützung bis **45 km/h**.

Einsetzen der Sicherungsplatte (siehe Bild B)

Hinweis: Abhängig von Konstruktion/Einbau der Display-Aufnahme kann es sein, dass die Sicherungsplatte nicht eingesetzt werden kann. Der Bordcomputer muss dabei montiert sein.

Schieben Sie von unten die Sicherungsplatte (4) in die Adapterschale (10) ein, bis die Sicherungsplatte (4) hörbar einrastet.

Ab diesem Zeitpunkt können Sie den Bordcomputer (1) nicht mehr von der Display-Aufnahme (5) abheben, ohne die Display-Aufnahme (5) aus der Adapterschale (10) durch Lösen beider Befestigungsschrauben (11) auszubauen.

Hinweis: Die Sicherungsplatte (4) ist keine Diebstahlsicherung.

Bedienung

Die Bedienung des Bordcomputers ist über eine der dargestellten Bedieneinheiten möglich. Die Funktionen der Tasten auf den Bedieneinheiten können Sie der nachfolgenden Übersicht entnehmen.

Die Auswahltaste hat je nach Dauer des Tastendrucks 2 Funktionen.

3-Tasten-Bedieneinheit

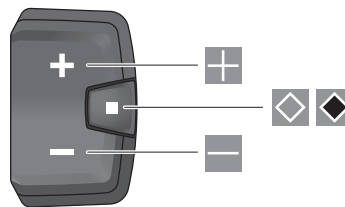

- Unterstützungsebene erhöhen
- Unterstützungsebene verringern
- Auswahltaste (kurzes Drücken) durch die Screens blättern (kurzes Drücken)
- Auswahltaste (langes Drücken > 1 s) Einstellungs Menü öffnen (langes Drücken > 1 s)

5-Tasten-Bedieneinheit

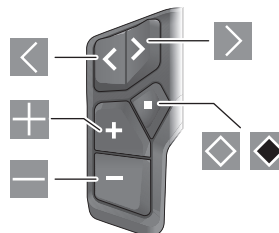

- nach links blättern
- nach rechts blättern
- nach oben blättern
- nach unten blättern

- ☒ Auswahlstaste (kurzes Drücken)
Einstellungsmenü im Status-Screen öffnen (kurzes Drücken)
- ☒ Schnellmenü öffnen (von jedem Screen außer Status-Screen) (langes Drücken > 1 s)

Hinweis: Mit der Taste ☒ der dargestellten Bedieneinheiten können Fehlercodes quittiert werden.

Hinweis: Alle Oberflächendarstellungen und Oberflächen-texte der folgenden Seiten entsprechen dem Freigabestand der Software. Nach einem Software-Update kann es sein, dass sich die Oberflächendarstellungen und/oder Oberflächentexte verändern.

Status-Screen

Vom Start-Screen erreichen Sie den Status-Screen über die Taste ☒ der 5-Tasten-Bedieneinheit und über die Taste ☒ der 3-Tasten-Bedieneinheit.

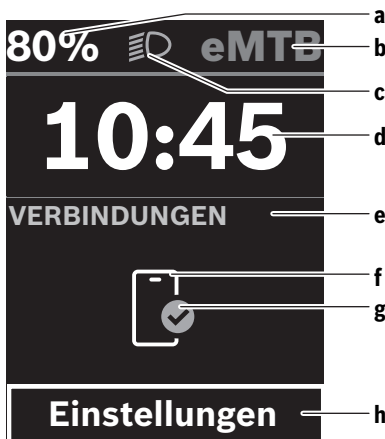

- a Ladezustand eBike-Akku
- b Unterstützungslevel
- c Fahrradbeleuchtung
- d Uhrzeit
- e Verbindungsanzeige
- f Verbindung zu Smartphone
- g Verbindungsstatus
- h Einstellungsmenü

Einstellungsmenü aufrufen

Von diesem Screen können Sie das Einstellungsmenü erreichen.



Drücken Sie kurz die Auswahlstaste ☒, um das Einstellungsmenü aufzurufen.



Drücken Sie die Auswahlstaste ☒ > 1 s, um das Einstellungsmenü aufzurufen.

Hinweis: Das Einstellungsmenü kann nicht während der Fahrt aufgerufen werden.

Das Einstellungsmenü **<Einstellungen>** enthält folgende Menüpunkte:

- **<Mein eBike>**
Hier finden Sie die folgenden Menüpunkte.
 - **<Reichweite zurücksetzen>**
Hier kann der Wert für Reichweite zurückgesetzt werden.
 - **<Auto Trip zurücksetzen>**
Hier können Einstellungen für automatisches Rücksetzen vorgenommen werden.
 - **<Radumfang>**
Hier kann der Wert des Radumfangs angepasst oder auf die Standardeinstellung zurückgesetzt werden.
 - **<Service>**
Hier wird Ihnen der nächste Servicetermin angezeigt, sofern dieser vom Fahrradhändler eingestellt wurde.
 - **<Komponenten>**
Hier werden die eingesetzten Komponenten mit ihren Versionsnummern angezeigt.
- **<App connect>**
Hier wird Ihnen der Verbindungsstatus zu der App **eBike Flow** angezeigt.
- **<Mein Kiox>**
Hier finden Sie die folgenden Menüpunkte.
 - **<Statusleiste>**
Hier können Sie zwischen den Anzeigen **<Akku>**, **<Uhrzeit>** oder **<Geschwindigkeit>** auswählen.
Hinweis: Diese Funktion ist für eBikes mit einer Unterstützung bis **45 km/h** nicht verfügbar.
 - **<Lautstärke>** (nur **Kiox 500**)
Hier können Sie die Lautstärke **<Hoch>**, **<Mittel>**, **<Niedrig>**, **<Aus>** einstellen oder den Buzzer ganz ausschalten.
 - **<Sprache>**
Hier können Sie aus einer Auswahl eine bevorzugte Anzeigesprache auswählen.
 - **<Einheiten>**
Hier können Sie zwischen dem metrischen oder imperialen Maßsystem auswählen.
 - **<Uhrzeit>**
Hier können Sie die Uhrzeit einstellen.
 - **<Zeitformat>**
Hier können Sie zwischen 2 Zeitformaten wählen.
 - **<Schaltempfehlung>**
Hier können Sie die Schaltempfehlung aktivieren oder deaktivieren.
 - **<Zusammenfassung der Fahrt>**
Hier können Sie die Zusammenfassung aller Informationen zur Fahrt beim Ausschalten aktivieren oder deaktivieren.
 - **<Helligkeit>**
Hier können Sie die Helligkeit des Bordcomputers einstellen.

▪ **<Einstellungen zurücksetzen>**



Hier können Sie alle Systemeinstellungen auf die Standardwerte zurücksetzen.

- Unter dem Menüpunkt **<Information>** finden Sie Informationen zu Kontakten (**<Kontakt>**) und Zertifikaten (**<Zertifizierungen>**).

Einstellungsmenü verlassen



Drücken Sie die Taste , um die Einstellungen zu speichern und das Einstellungsmenü zu verlassen.

Drücken Sie die Tasten  oder , um das Einstellungsmenü zu verlassen, ohne die Einstellungen zu speichern.

Mit der Taste  erreichen Sie den Start-Screen.



Drücken Sie die Taste  > 1 s, um die Einstellungen zu speichern und das Einstellungsmenü zu verlassen.

Schnellmenü

Die Verfügbarkeit des Schnellmenüs hängt von der verwendeten Bedieneinheit ab.

Über das Schnellmenü werden ausgewählte Einstellungen angezeigt, die auch während der Fahrt angepasst werden können.

Der Zugang zum Schnellmenü ist durch langes Drücken (> 1 s) der Auswahl-taste  möglich.

Vom Status-Screen ist der Zugang nicht möglich.

Über das Schnellmenü können Sie folgende Einstellungen vornehmen:

- **<Trip zurücksetzen>**

Alle Daten zu der bis dahin zurückgelegten Strecke werden auf Null gesetzt.

- **<eShift>** (optional)

Die Einstellungen sind von der jeweiligen Schaltung abhängig.

Hinweis: Je nach Ausstattung Ihres eBikes sind gegebenenfalls weitere Funktionen verfügbar.

Start-Screen

Wenn Sie vor dem letzten Ausschalten keinen anderen Screen ausgewählt haben, wird Ihnen dieser Screen angezeigt.

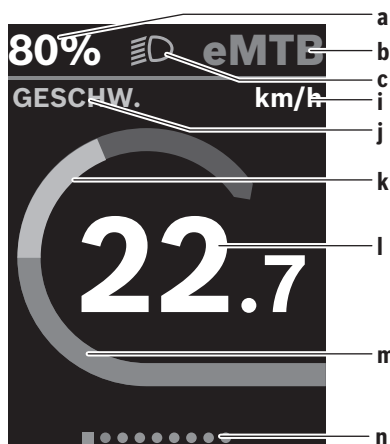

- a** Ladezustand eBike-Akku (variabel)
- b** Unterstützungslevel
- c** Fahrradbeleuchtung
- i** Anzeige Geschwindigkeitseinheit
- j** Anzeigentitel
- k** eigene Leistung
- l** Geschwindigkeit
- m** Antriebsleistung
- n** Orientierungsleiste

Die Anzeigen **a** ... **c** bilden die Statusleiste und werden in jedem Screen angezeigt.

Die Orientierungsleiste **n** zeigt für kurze Zeit an, in welchem Screen Sie sich befinden.

Die Orientierungsleiste **n** ist in allen Screens zu sehen.

Vom Start-Screen können Sie zum Status-Screen wechseln oder weitere Screens erreichen. In diesen Screens werden Statistikdaten, Reichweite des eBike-Akkus und Durchschnittswerte dargestellt.

Befinden Sie sich beim Ausschalten auf einem anderen Screen als dem Start-Screen, dann wird der zuletzt angezeigte Screen beim erneuten Einschalten des eBikes wieder angezeigt.



Drücken Sie die Taste  oder die Taste , um durch die Screens zu blättern.



Drücken Sie kurz die Auswahl-taste , um durch alle Screens zu blättern. So erreichen Sie z.B. den Status-Screen.

Navigation

Die Navigationsfunktion des **Kiox 300/Kiox 500** unterstützt Sie beim Erkunden von unbekanntem Gelände. Die Navigation wird über das Smartphone in der App **eBike Flow** geplant und gestartet. Um die Navigation nutzen zu können, wird die aktuelle Softwareversion benötigt. Halten Sie dafür

die App **eBike Flow** und Ihren Bordcomputer auf dem neuesten Stand.

Die Routenführung und Navigationsinformationen (z.B. Abbiegehinweise) werden auf dem Bordcomputer angezeigt.

Wartung und Service

Wartung und Reinigung

Alle Komponenten dürfen nicht mit Druckwasser gereinigt werden.

Halten Sie das Display Ihres Bordcomputers sauber. Bei Verschmutzungen kann es zu fehlerhafter Helligkeitserkennung kommen.

Verwenden Sie für die Reinigung Ihres Bordcomputers ein weiches, nur mit Wasser befeuchtetes Tuch. Verwenden Sie keine Reinigungsmittel.

Lassen Sie Ihr eBike mindestens einmal im Jahr technisch überprüfen (u.a. Mechanik, Aktualität der Systemssoftware). Zusätzlich kann der Fahrradhändler für den Servicetermin eine Laufleistung und/oder einen Zeitraum zugrunde legen. In diesem Fall wird Ihnen der Bordcomputer nach jedem Einschalten die Fälligkeit des Servicetermins anzeigen.

Für Service oder Reparaturen am eBike wenden Sie sich bitte an einen autorisierten Fahrradhändler.

► **Lassen Sie alle Reparaturen ausschließlich von einem autorisierten Fahrradhändler ausführen.**

Hinweis: Wenn Sie Ihr eBike zur Wartung bei einem Fahrradhändler abgeben, wird empfohlen, **<eBike Lock>** und **<eBike Alarm>** vorübergehend zu deaktivieren, um einen Fehlalarm zu vermeiden.

Kundendienst und Anwendungsberatung

Bei allen Fragen zum eBike und seinen Komponenten wenden Sie sich an einen autorisierten Fahrradhändler.

Kontaktdaten autorisierter Fahrradhändler finden Sie auf der Internetseite www.bosch-ebike.com.

Transport

► **Wenn Sie Ihr eBike außerhalb Ihres Autos z.B. auf einem Autogepäckträger mit sich führen, nehmen Sie den Bordcomputer und den eBike-Akku (Ausnahme: fest verbauter eBike-Akku) ab, um Beschädigungen zu vermeiden.**

Entsorgung und Stoffe in Erzeugnissen

Angaben zu Stoffen in Erzeugnissen finden Sie unter folgendem Link: www.bosch-ebike.com/en/material-compliance. Werfen Sie eBikes und ihre Komponenten nicht in den Hausmüll!



Antriebseinheit, Bordcomputer inkl. Bedieneinheit, eBike-Akku, Geschwindigkeitssensor, Zubehör und Verpackungen sollen einer umweltgerechten Wiederverwertung zugeführt werden.

Stellen Sie eigenständig sicher, dass personenbezogene Daten vom Gerät gelöscht wurden.

Batterien, die zerstörungsfrei aus dem Elektrogerät entnommen werden können, müssen vor der Entsorgung selbst entnommen und der separaten Batteriesammlung zugeführt werden.



Gemäß der europäischen Richtlinie 2012/19/EU müssen nicht mehr gebrauchsfähige Elektrogeräte und gemäß der europäischen Richtlinie 2006/66/EG müssen defekte oder verbrauchte Akkus/Batterien getrennt gesammelt und einer umweltgerechten Wiederverwertung zugeführt werden.

Die getrennte Sammlung der Elektrogeräte dient der sortenreinen Vorsortierung und unterstützt eine ordnungsgemäße Behandlung und Rückgewinnung der Rohstoffe und schont damit Mensch und Umwelt.

Informationen zur Rücknahme von Elektro-Altgeräten für private Haushalte

Wie im Folgenden näher beschrieben, sind bestimmte Vertreter zur unentgeltlichen Rücknahme von Altgeräten verpflichtet.

Vertreiber mit einer Verkaufsfläche für Elektro- und Elektronikgeräte von mindestens 400 m² sowie Vertreiber von Lebensmitteln mit einer Gesamtverkaufsfläche von mindestens 800 m², die mehrmals im Kalenderjahr oder dauerhaft Elektro- und Elektronikgeräte anbieten und auf dem Markt bereitstellen, sind verpflichtet,

1. bei der Abgabe eines neuen Elektro- oder Elektronikgeräts an einen Endnutzer ein Altgerät des Endnutzers der gleichen Geräteart, das im Wesentlichen die gleichen Funktionen wie das neue Gerät erfüllt, am Ort der Abgabe oder in unmittelbarer Nähe hierzu unentgeltlich zurückzunehmen; Ort der Abgabe ist auch der private Haushalt, sofern dort durch Auslieferung die Abgabe erfolgt: In diesem Fall ist die Abholung des Altgeräts für den Endnutzer unentgeltlich; und
2. auf Verlangen des Endnutzers Altgeräte, die in keiner äußeren Abmessung größer als 25 cm sind, im Einzelhandelsgeschäft oder in unmittelbarer Nähe hierzu unentgeltlich zurückzunehmen; die Rücknahme darf nicht an den Kauf eines Elektro- oder Elektronikgeräts geknüpft werden und ist auf drei Altgeräte pro Geräteart beschränkt.

Der Vertreiber hat beim Abschluss des Kaufvertrags für das neue Elektro- oder Elektronikgerät den Endnutzer über die Möglichkeit zur unentgeltlichen Rückgabe bzw. Abholung des Altgeräts zu informieren und den Endnutzer nach seiner Absicht zu befragen, ob bei der Auslieferung des neuen Geräts ein Altgerät zurückzugeben wird.

Dies gilt auch bei Vertrieb unter Verwendung von Fernkommunikationsmitteln, wenn die Lager- und Versandflächen für Elektro- und Elektronikgeräte mindestens 400 m² betragen oder die gesamten Lager- und Versandflächen mindestens 800 m² betragen, wobei die unentgeltliche Abholung auf Elektro- und Elektronikgeräte der Kategorien 1 (Wärmeüberträger), 2 (Bildschirmgeräte) und 4 (Großgeräte mit minde-

tens einer äußeren Abmessung über 50 cm) beschränkt ist. Für alle übrigen Elektro- und Elektronikgeräte muss der Vertrieber geeignete Rückgabemöglichkeiten in zumutbarer Entfernung zum jeweiligen Endnutzer gewährleisten; das gilt auch für Altgeräte, die in keiner äußeren Abmessung größer als 25 cm sind, die der Endnutzer zurückgeben will, ohne ein neues Gerät zu kaufen.



Änderungen vorbehalten.

Safety instructions



Read all the safety and general instructions.

Failure to observe the safety and general instructions may result in electric shock, fire and/or serious injury.

Save all safety warnings and instructions for future reference.

The term **eBike battery** is used in these instructions to mean all original Bosch eBike rechargeable battery packs from the system generation **the smart system**.

- ▶ **Read and observe the safety warnings and directions contained in all the eBike system operating instructions and in the operating instructions of your eBike.**
- ▶ **Do not attempt to secure the on-board computer or operating unit while riding!**
- ▶ **Do not allow yourself to be distracted by the on-board computer's display.** If you do not focus exclusively on the traffic, you risk being involved in an accident. If you want to make entries in your on-board computer other than switching the assistance level, stop and enter the appropriate data.
- ▶ **Do not use your smartphone while riding.** If you do not focus exclusively on the traffic, you risk being involved in an accident. Only enter the relevant data having stopped first.
- ▶ **Set the on-board computer brightness so that you can adequately see important information such as speed and warning symbols.** Incorrectly set brightness on the on-board computer may lead to dangerous situations.
- ▶ **Do not open the on-board computer.** Opening the on-board computer may damage it beyond repair and void any warranty claims.
- ▶ **Do not use the on-board computer as a handle.** Lifting the eBike up by the on-board computer can cause irreparable damage to the on-board computer.
- ▶ **Do not stand your eBike upside down on its saddle and handlebars if the on-board computer or its holder protrude from the handlebars.** This may irreparably damage the on-board computer or the holder. Also remove the on-board computer before placing the eBike on a wall mount to ensure that the on-board computer does not fall off or become damaged.
- ▶ **The on-board computer Kiox 500 contains a buzzer. Loud signal tones may sound under certain circumstances. Do not hold the on-board computer close to your ears.** The loud sound can damage hearing.

Safety information relating to the navigation system

- ▶ **Do not plan your routes whilst you are cycling. Stop and wait until you are stationary before entering a new destination.** If you do not focus exclusively on the traffic, you risk being involved in an accident.
- ▶ **Abandon your route if the navigation system suggests a path or road that is too ambitious, risky or danger-**

ous for you based on your cycling ability. Have your navigation system propose an alternative route.

- ▶ **Do not ignore any road signs, even if the navigation system tells you to take a specific route.** The navigation system cannot take roadworks or temporary diversions into account.
- ▶ **Do not use the navigation system in situations that are safety-critical or unclear (road closures, diversions, etc.).** Always carry extra maps and means of communication with you.

Privacy notice

When you connect the eBike to the **Bosch DiagnosticTool 3** or replace eBike components, technical information about your eBike (e.g. manufacturer, model, bike ID, configuration data) and the eBike usage (e.g. total riding time, energy consumption, temperature) is transferred to Bosch eBike Systems (Robert Bosch GmbH) for the purposes of processing your inquiry, servicing and product improvement. You can find further information about data processing at www.bosch-ebike.com/privacy-full.

Product description and specifications

Intended use

The **Kiox 300/Kiox 500** on-board computer is designed to display cycling data on an eBike from the system generation **the smart system**.

To access the full functionality of the **Kiox 300/Kiox 500** on-board computer, you will need a compatible smartphone with the **eBike Flow** app installed (available from the Apple App Store or the Google Play Store).

Instructions on how to use the **eBike Flow** app and more detailed information can be found in the online operating instructions at www.bosch-ebike.com.

Product features

The numbering of the components shown refers to the illustrations on the graphics pages at the beginning of the manual.

- (1) On-board computer
- (2) Display
- (3) Cable outlet
- (4) Removal blocker
- (5) Display mount
- (6) Snap-in hook
- (7) Holder contacts
- (8) On-board computer contacts
- (9) Bridge for retaining strap^{a)}
- (10) Adapter tray
- (11) Display mount fastening screw

a) The retaining strap is not included in the scope of delivery.

Technical data

On-board computer		Kiox 300	Kiox 500
Product code		BHU3600	BHU3700
Operating temperature ^{A)}	°C	-5 to +40	-5 to +40
Storage temperature	°C	+10 to +40	+10 to +40
Protection rating		IP55	IP55
Weight, approx.	g	32	61

A) Temperatures outside of this range may cause faults in the display.

The licence information for the product can be accessed at the following Internet address: www.bosch-ebike.com/licences

Assembly

Inserting and Removing the On-Board Computer (see figure A)

To **fit** the on-board computer (1), attach it to the front edge of the display mount (5) in the direction of travel, on the snap-in hook (6) on ❶ and press the rear side of the on-board computer (1) onto the display mount (5) ❷.

To **remove** the on-board computer (1), pull it towards you ❸ until you are able to lift off the on-board computer (1) ❹.

A retaining strap can be secured to the bridge (9).

Note: The eBike switches off if you ride below **3 km/h** and take the on-board computer out of the holder. This does not apply to eBikes with assistance up to **45 km/h**.

Inserting the Removal Blocker (see figure B)

Note: Depending on the design/mounting of the display mount, it may not be possible to insert the removal blocker. The on-board computer must be mounted.

Insert the removal blocker (4) into the adapter tray (10) from below until you hear the removal blocker (4) click into place.

From this point onwards, you can no longer remove the on-board computer (1) from the display mount (5) without removing the display mount (5) from the adapter tray (10) by loosening the two fastening screws (11).

Note: The removal blocker (4) is not an anti-theft device.

Operation

The on-board computer can be operated using one of the operating units shown. The functions of the buttons on the operating units can be found in the following overview.

Depending on how long it is pressed for, the select button has 2 functions.

Three-button operating unit

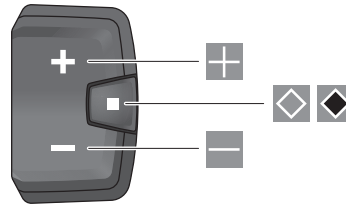

- ⊕ Increase assistance level
- ⊖ Decrease assistance level
- ◊ Select button (press briefly)
Scroll through the screens (press briefly)
- ◊ Select button (press and hold > 1 s)
Open settings menu (press and hold > 1 s)

Five-button operating unit

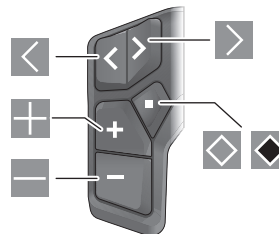

- ◀ Scroll to the left
- ▶ Scroll to the right
- ⊕ Scroll up
- ⊖ Scroll down
- ◊ Select button (press briefly)
Open the settings menu on the status page (press briefly)
- ◊ Open the quick menu (from any page except for the status page) (press for > 1 s)

Note: The fault codes can be acknowledged using the button ◊ on the operating units shown.

Note: All screenshots showing the display and text on the following pages are from the approved software version. The display and/or text may change following a software update.

Status page

From the start screen, you can access the status page via the ◊ button on the five-button operating unit and via the ◊ button on the three-button operating unit.

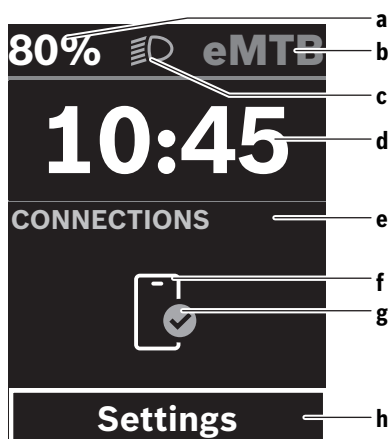

- a State of charge of eBike battery
- b Assistance level
- c Bicycle lights
- d Time
- e Connection indicator
- f Smartphone connection
- g Connection status
- h Settings menu

Accessing the Settings Menu

You can access the settings menu from this screen.



Briefly press the select button  to call up the settings menu.



Press and hold the select button  > 1 s to call up the settings menu.

Note: The settings menu cannot be accessed while riding. The **<Settings>** settings menu contains the following menu items:



- **<My eBike>**
You can find the following menu items here.
 - **<Range reset>**
The value for the range can be reset here.
 - **<Auto trip reset>**
The settings for automatic reset can be adjusted here.
 - **<Wheel circumf.>**
The value of the wheel circumference can be adjusted or reset to the standard setting here.
 - **<Service>**
The next service date is shown here, provided that it has been set by the bicycle dealer.
 - **<Components>**
The components used with their version numbers are displayed here.

- **<App connect>**
The connection status of the **eBike Flow** app is displayed here.
- **<My Kiox>**
You can find the following menu items here.
 - **<Statusbar>**
You can choose between the **<Battery>**, **<Time>** or **<Speed>** displays here.
Note: This function is not available for eBikes with a support level up to **45 km/h**.
 - **<Volume>** (only **Kiox 500**)
You can adjust the volume to **<High>**, **<Medium>**, **<Low>**, **<Off>** or switch off the buzzer completely here.
 - **<Language>**
You can select your preferred system language here.
 - **<Units>**
You can choose between metric or imperial units here.
 - **<Time>**
You can set the time here.
 - **<Time format>**
You can select one of the two time formats here.
 - **<Shift recommendation>**
You can activate or deactivate the gear change recommendation here.
 - **<Trip summary>**
You can activate or deactivate the summary of all ride information when switching off here.
 - **<Brightness>**
You can set the on-board computer brightness here.
 - **<Settings reset>**
You can reset all of the system settings to the default values here.
- Under the **<Information>** menu item, you will find the contact details (**<Contact>**) and certificates (**<Certificates>**).

Leaving the Settings Menu



Press the  button to save the settings and leave the settings menu.

Press the  or  button to leave the settings menu without saving the settings.

Press the  button to access the start page.



Press and hold the  button > 1 s to save the settings and leave the settings menu.

Quick Menu

The availability of the quick menu depends on the operating unit used.

Selected settings are displayed on the quick menu. These settings can also be changed while riding.

You can access the quick menu by pressing and holding (> 1 s) the select button .

It cannot be accessed from the status screen.

The following settings can be changed via the quick menu:

– **<Reset trip>**

All data on the journey so far is reset to zero.

– **<eShift>** (optional)

The settings vary depending on the gearing in question.

Note: Other functions may be available depending on your eBike equipment.

Start page

If you did not select another screen before the last time you switched off, you will be shown this screen.

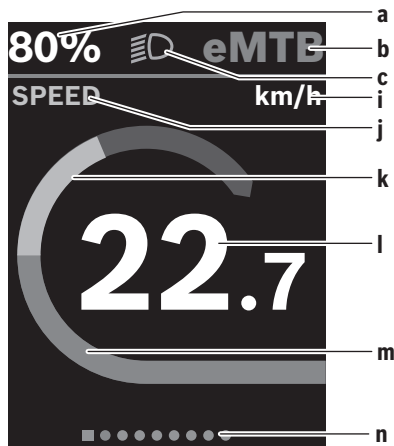

- a State of charge of eBike battery (variable)
- b Assistance level
- c Bicycle lights
- i Unit of speed indicator
- j Indicator name
- k Your performance
- l Speed
- m Drive power
- n Navigation bar



The indicators **a** to **c** form the statusbar and are shown on every page.

The navigation bar **n** briefly indicates which page you are on. The navigation bar **n** is shown on all pages.

From the start screen, you can change to the status page or access other pages. The statistical data, eBike battery range and average values are displayed on these pages.

If you are on a different screen to the start screen when the eBike is switched off, the most recently displayed screen will appear again when the eBike is switched on.



Press the  button or  button to scroll through the screens.



Briefly press the select button  to scroll through all the screens. This is how you access, e.g. the status screen.

Navigation

The navigation function on the **Kiox 300/Kiox 500** assists you when exploring unfamiliar areas. You can plan and start navigation on your smartphone in the **eBike Flow** app. You need the current software version in order to use navigation. To do this, keep your **eBike Flow** app and your on-board computer up to date.

The route guidance and navigation information (e.g. turn-by-turn instructions) are shown on the on-board computer.

Maintenance and servicing

Maintenance and cleaning

Do not clean any of the components with pressurised water. Keep the display of your on-board computer clean. Dirt can cause faulty brightness detection.

Clean your on-board computer using a soft cloth dampened only with water. Do not use cleaning products of any kind.

Have your eBike checked by an expert at least once a year (including mechanical parts, up-to-dateness of system software).

In addition, the bicycle dealer may base the service date on the distance travelled and/or on a period of time. In this case, the on-board computer displays a message telling you when the service date is due each time it is switched on.

Please have your eBike serviced and repaired by an authorised bicycle dealer.

► **Have all repairs performed only by an authorised bike dealer.**

Note: If you are handing in your eBike to a bicycle dealer for maintenance, it is recommended that you temporarily deactivate the **<eBike Lock>** and **<eBike Alarm>** to prevent false alarms.

After-sales service and advice on using products

If you have any questions about the eBike and its components, contact an authorised bicycle dealer.

For contact details of authorised bike dealerships, please visit www.bosch-ebike.com.

Transport

► **If you transport your eBike attached to the outside of your car, e.g. on a bike rack, remove the on-board computer and the eBike battery (exception: built-in eBike battery) to avoid damaging them.**

Disposal and substances in products

You can find information about substances in products at the following link:

www.bosch-ebike.com/en/material-compliance.

Do not dispose of eBikes and their components with household waste.



The drive unit, on-board computer incl. operating unit, eBike battery, speed sensor, accessories and packaging should be disposed of in an environmentally correct manner.

Check that your personal data has been deleted from the device.

Batteries that can be removed from the power tool without destruction must be removed before disposal itself and sorted for separate battery collection.



In accordance with Directive 2012/19/EU and Directive 2006/66/EC respectively, electronic devices that are no longer usable and defective/drained batteries must be collected separately and recycled in an environmentally friendly manner.

Electrical and electronic equipment are collected separately for pre-sorting by type and helps to ensure that raw materials are treated and recovered properly, thereby protecting people and the environment.

Please return Bosch eBike components that are no longer usable free of charge to an authorised bicycle dealer or to a recycling facility.



Subject to change without notice.

Consignes de sécurité



Lisez attentivement toutes les instructions et consignes de sécurité. Le non-respect des instructions et consignes de sécurité peut provoquer un choc électrique, un incendie et/ou entraîner de graves blessures.

Conservez tous les avertissements et toutes les instructions pour pouvoir s'y reporter ultérieurement.

Le terme **batterie VAE** utilisé dans cette notice désigne toutes les batteries VAE Bosch d'origine de la génération **the smart system (le système intelligent)**.

- ▶ **Lisez et respectez les consignes de sécurité et les instructions de toutes les notices d'utilisation du système eBike, ainsi que la notice d'utilisation de votre eBike.**
- ▶ **N'essayez pas de fixer l'ordinateur de bord ou la commande déportée tout en roulant !**
- ▶ **Ne vous laissez pas distraire par l'affichage sur l'ordinateur de bord.** Si vous ne vous concentrez pas pleinement sur les conditions de circulation, vous risquez d'être impliqué dans un accident. Pour changer de niveau d'assistance et effectuer des entrées dans votre ordinateur de bord, arrêtez-vous et saisissez les données souhaitées.
- ▶ **N'utilisez pas votre smartphone pendant que vous roulez.** Si vous ne vous concentrez pas pleinement sur la circulation routière, vous risquez d'être impliqué dans un accident. Arrêtez-vous avant de saisir des données.
- ▶ **Réglez la luminosité de l'ordinateur de bord de façon à pouvoir bien voir les informations importantes telles que la vitesse ou les symboles d'avertissement.** Une luminosité mal réglée peut conduire à des situations dangereuses.
- ▶ **N'ouvrez pas l'ordinateur de bord.** Le fait de l'ouvrir annule la garantie. Il risquerait par ailleurs d'être détérioré.
- ▶ **Ne vous servez pas de l'ordinateur de bord comme d'une poignée.** Si vous soulevez votre vélo en le saisissant par l'ordinateur de bord, ce dernier risque d'être endommagé irrémédiablement.
- ▶ **Ne retournez pas le vélo en prenant appui sur le guidon et la selle quand l'ordinateur de bord ou son support sont montés sur le guidon.** L'ordinateur de bord ou son support de fixation risqueraient de subir des dommages irréparables. Retirez l'ordinateur de bord avant de fixer le vélo dans un support de montage, pour éviter que l'ordinateur de bord tombe ou soit endommagé.
- ▶ **L'ordinateur de bord Kiox 500 intègre un buzzer. Différents signaux sonores sont émis dans certaines conditions. Tenez pour cette raison l'ordinateur de bord éloigné de vos oreilles.** Les puissants signaux sonores qui sont émis peuvent provoquer des troubles auditifs.

Consignes de sécurité en rapport avec la navigation

- ▶ **Ne planifiez pas d'itinéraires pendant que vous roulez. Arrêtez-vous pour entrer une nouvelle destination.** Si vous ne vous concentrez pas pleinement sur la circulation routière, vous risquez d'être impliqué dans un accident.
- ▶ **Modifiez votre itinéraire si la navigation vous suggère un trajet qui s'avère risqué ou dangereux compte tenu de vos compétences de conduite.** Laissez votre appareil de navigation vous proposer un autre itinéraire.
- ▶ **Respectez toujours tous les panneaux de signalisation, même si la navigation préconise un chemin particulier.** Le système de navigation peut ne pas tenir compte des chantiers ou des déviations temporaires.
- ▶ **N'utilisez pas la navigation dans des situations critiques ou incertaines en termes de sécurité (routes barrées, déviations, etc.).** Emportez toujours avec vous des cartes routières et aux moyens de communication supplémentaires.

Remarque relative à la protection des données

Lors du raccordement du VAE au **Bosch DiagnosticTool 3** ou du remplacement de composants du système eBike, des informations techniques sur votre VAE (p. ex. fabricant, modèle, ID du vélo, données de configuration) et sur son utilisation (p. ex. durée de roulage totale, consommation d'énergie, température) sont transmises à Bosch eBike Systems (Robert Bosch GmbH) pour pouvoir traiter votre demande (demande de service notamment) et à des fins d'amélioration du produit. Pour en savoir plus sur le traitement des données, rendez-vous sur www.bosch-ebike.com/privacy-full.

Description des prestations et du produit

Utilisation conforme

L'ordinateur de bord **Kiox 300/Kiox 500** est conçu pour l'affichage des données de parcours sur un VAE de la génération **the smart system (le système intelligent)**.

Pour pouvoir utiliser toutes les fonctions de l'ordinateur de bord **Kiox 300/Kiox 500**, vous avez besoin d'un smartphone compatible équipé de l'application **eBike Flow** (disponible dans l'App Store ou sur Google Play).

Vous trouverez des instructions sur l'utilisation de l'application **eBike Flow** ainsi que d'autres informations dans la notice d'utilisation en ligne disponible sous www.Bosch-eBike.com.

Éléments constitutifs

La numérotation des éléments se réfère aux représentations sur les pages graphiques situées en début de notice.

- (1) Ordinateur de bord
- (2) Écran
- (3) Sortie de câbles
- (4) Plaquette de sécurité
- (5) Support de fixation
- (6) Barrette de blocage
- (7) Contacts électriques du support
- (8) Contacts électriques de l'ordinateur de bord
- (9) Barrette pour sangle de maintien^{a)}
- (10) Coque d'adaptation
- (11) Vis de fixation du support de fixation

a) La sangle de maintien n'est pas fournie.

Caractéristiques techniques

Ordinateur de bord		Kiox 300	Kiox 500
Code produit		BHU3600	BHU3700
Températures de fonctionnement ^{A)}	°C	-5 ... +40	-5 ... +40
Températures de stockage	°C	+10 ... +40	+10 ... +40
Indice de protection		IP55	IP55
Poids (approx.)	g	32	61

A) Hors de cette plage de températures, l'écran est exposé à des dysfonctionnements.

Vous trouverez les informations de licence du produit à l'adresse Internet suivante : www.bosch-ebike.com/licences

Montage

Mise en place et retrait de l'ordinateur de bord (voir figure A)

Pour **mettre en place** l'ordinateur de bord (1), positionnez-le contre la barrette de blocage (6) au niveau du bord avant (dans le sens de la marche) du support de fixation (5) ❶ et appuyez la partie arrière de l'ordinateur de bord (1) contre le support de fixation (5) ❷.

Pour **retirer** l'ordinateur de bord (1), tirez-le vers vous ❸ jusqu'à ce que vous puissiez soulever la partie arrière de l'ordinateur de bord (1) ❹.

Une sangle de maintien peut être attachée à la barre (9).

Remarque : Le vélo électrique se désactive quand vous roulez à moins de **3 km/h** et quand vous retirez l'ordinateur de bord de son support de fixation. Cela ne s'applique pas pour les vélos électriques avec assistance jusqu'à **45 km/h**.

Insertion de la plaque de fixation (voir figure B)

Remarque : Pour certaines formes/positions de montage du support de fixation, il peut arriver que la plaquette de fixation ne puisse pas être insérée. L'ordinateur de bord doit alors être en place.

Faites glisser par le bas la plaque de fixation (4) dans la coque d'adaptation (10) jusqu'à entendre le clic confirmant le verrouillage de la plaque (4).

Vous ne pouvez dès lors plus soulever l'ordinateur de bord (1) du support de fixation (5) sans retirer le support de fixation (5) de la coque d'adaptation (10) en desserrant les deux vis de fixation (11).

Remarque : La plaque de fixation (4) n'est pas un dispositif antivol.

Fonctionnement

Les deux commandes déportées représentées ci-dessous sont utilisables pour piloter l'ordinateur de bord. La vue d'ensemble qui suit indique la fonction des touches de chacune des commandes déportées.

La touche de sélection remplit 2 fonctions selon la durée d'appui.

Commande déportée à 3 touches

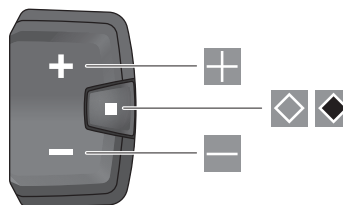

- ⊕ Augmentation du niveau d'assistance
- Réduction du niveau d'assistance
- ◊ Touche de sélection (appui court)
Parcours des masques d'écran (appui court)
- ◼ Touche de sélection (appui long > 1 s)
Ouverture du menu Paramètres (appui long > 1 s)

Commande déportée à 5 touches

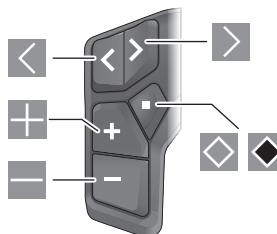

- < Défilement vers la gauche
- > Défilement vers la droite
- ⊕ Défilement vers le haut
- Défilement vers le bas

- ☒ Touche de sélection (appui court)
Ouverture du menu Paramètres dans le masque d'état (appui court)
- ☒ Ouverture du menu rapide (à partir de chaque masque sauf le masque d'état) (appui long > 1 s)

Remarque : La touche ☒ des deux commandes déportées permet d'acquitter les codes de défaut.

Remarque : Toutes les représentations écran et textes d'interface des pages suivantes se rapportent à la version du logiciel au moment de sa mise sur le marché. Il peut arriver que les représentations écran et/ou texte d'interface diffèrent après une mise à jour.

Masque d'état

À partir du masque de départ, il est possible d'accéder au masque d'état en appuyant sur la touche ☒ de la commande déportée à 5 touches ou sur la touche ☒ de la commande déportée à 3 touches.

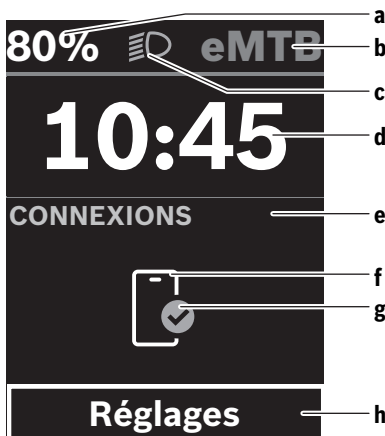

- a Niveau de charge de la batterie de VAE
- b Niveau d'assistance
- c Éclairage du vélo
- d Heure
- e Indicateur de connexion
- f Connexion avec smartphone
- g État de la connexion
- h Menu Paramètres

Ouverture du menu Paramètres

À partir de ce masque écran, il est possible d'accéder au menu Paramètres.



Pour appeler le menu Paramètres, actionnez brièvement la touche de sélection ☒.



Pour appeler le menu Paramètres, actionnez la touche de sélection ☒ pendant plus de 1 s.

Remarque : Il n'est pas possible d'accéder au menu Paramètres pendant que vous roulez.

Le menu Paramètres **<Réglages>** contient les options de menu suivantes :

- **<Mon eBike>**
Vous trouverez ici les options de menu suivantes :
 - **<Réinitialiser la plage>**
Permet de réinitialiser la valeur de l'autonomie.
 - **<Réinitialiser trajet autom.>**
Permet d'effectuer les réglages concernant la réinitialisation automatique.
 - **<Circonf. roue>**
Permet d'ajuster la valeur de la circonférence de roue ou de revenir à la valeur standard.
 - **<Entretien>**
Affiche la prochaine échéance de service (si elle a été saisie par le revendeur de VAE).
 - **<Composants>**
Affiche les composants du système d'assistance électrique présents sur le vélo, avec leurs numéros de version.
- **<App connect>**
Affiche l'état de la connexion avec l'application **eBike Flow**.
- **<Mon Kiox>**
Vous trouverez ici les options de menu suivantes :
 - **<Barre d'état>**
Permet de commuter entre **<Batterie>**, **<Heure>** ou **<Vitesse>**.
 - **Remarque :** Cette fonction n'est pas disponible pour les VAE avec une assistance jusqu'à **45 km/h**.
 - **<Le volume>** (seulement **Kiox 500**)
Permet de régler le niveau sonore (**<Haut>**, **<Moyen>**, **<Faible>**) ou de désactiver le buzzer (**<Off>**).
 - **<Langue>**
Permet de choisir la langue d'affichage dans une liste.
 - **<Unités>**
Permet de choisir le système d'unités (métrique ou impérial).
 - **<Heure>**
Permet de régler l'heure.
 - **<Format>**
Offre le choix entre 2 formats d'affichage de l'heure.
 - **<Recommandation de changement>**
Permet d'activer ou désactiver l'indicateur de changement de vitesse.
 - **<Résumé du parcours>**
Permet d'activer ou désactiver le récapitulatif de toutes les informations sur le trajet lors de la mise à l'arrêt.
 - **<Luminosité>**
Permet de régler la luminosité de l'ordinateur de bord.

▪ **<Réinitialiser paramètres>**

Permet de réinitialiser tous les réglages système aux valeurs par défaut.

- L'option **<Informations>** contient des informations sur les contacts (**<Contact>**) et les certificats (**<Certificats>**).

Abandon du menu Paramètres



Pour enregistrer les réglages et quitter le menu Paramètres, actionnez la touche

Pour quitter le menu Paramètres sans enregistrer les réglages, actionnez la touche ou .

La touche permet de revenir au masque de départ.



Pour enregistrer les réglages et quitter le menu Paramètres, actionnez la touche pendant plus de 1 s.

Menu rapide

La disponibilité du menu rapide dépend de la commande déportée utilisée.

Le menu rapide affiche certains réglages pouvant aussi être modifiés pendant que vous roulez.

Pour accéder au menu rapide, effectuez un appui long (> 1 s) sur la touche de sélection .

Le menu rapide n'est pas accessible à partir du masque d'état.

Le menu rapide permet d'effectuer les réglages suivants :

- **<Réinit.trajet>**

Toutes les données relatives au trajet effectué jusque là sont remises à zéro.

- **<eShift>** (optionnel)

Les réglages dépendent du système de changement de vitesse dont dispose le vélo.

Remarque : D'autres fonctions peuvent également être disponibles (dépend de l'équipement du VAE).

Masque de départ

C'est ce masque écran qui s'affiche si vous n'avez sélectionné aucun autre masque écran avant d'éteindre l'ordinateur de bord la dernière fois.

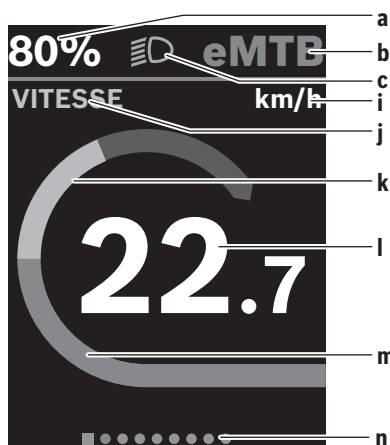

- a** Niveau de charge de la batterie de VAE (variable)
- b** Niveau d'assistance
- c** Éclairage du vélo
- i** Affichage unité de vitesse
- j** Titre de l'affichage
- k** Puissance de pédalage
- l** Vitesse de roulage
- m** Puissance d'entraînement
- n** Barre d'orientation

Les affichages **a ... c** forment la barre d'état, ils apparaissent dans chaque masque écran.

La barre d'orientation **n** indique pendant une courte durée dans quel masque d'écran vous vous trouvez.

La barre d'orientation **n** est visible dans tous les masques d'écran.

À partir du masque de départ, vous pouvez accéder au masque d'état ou à d'autres masques d'écran. Ces masques affichent des données statistiques, l'autonomie de la batterie du VAE et les valeurs moyennes.

Si un masque d'écran autre que le masque de départ est affiché lorsque vous éteignez l'ordinateur de bord, c'est le masque d'écran affiché en dernier qui apparaît lorsque vous remettez l'ordinateur de bord en marche.



Pour parcourir les masques d'écran, actionnez la touche ou la touche .



Pour parcourir les différents masques d'écran, actionnez brièvement la touche de sélection . Vous pouvez ainsi accéder p. ex. au masque d'état.

Navigation

La fonction de navigation du **Kiox 300/Kiox 500** facilite la découverte d'endroits inconnus. La navigation doit être planifiée et démarrée via l'application **eBike Flow** de votre

smartphone. Pour pouvoir utiliser la navigation, vous devez disposer de la version de logiciel la plus récente. Mettez donc régulièrement à jour l'application **eBike Flow** et votre ordinateur de bord.

Il apparaît sur l'ordinateur de bord le suivi d'itinéraire et les informations de navigation (flèches de changement de direction, etc.).

Entretien et service après-vente

Nettoyage et entretien

Ne nettoyez jamais les composants avec de l'eau sous pression.

Veillez à une bonne propreté de l'écran de votre ordinateur de bord. En cas d'encrassement, la détection de la luminosité ambiante risque de ne plus fonctionner.

Pour nettoyer votre ordinateur de bord, utilisez un chiffon doux, légèrement humide. N'utilisez pas de détergent.

Faites contrôler votre VAE au moins une fois par an sur le plan technique (partie mécanique, version du logiciel, etc.).

Le concessionnaire de vélos peut en plus programmer un certain kilométrage et/ou intervalle de temps comme échéance d'entretien. Quand le prochain entretien est arrivé à échéance, l'ordinateur de bord vous en informe à chaque mise en marche.

Pour le service après-vente ou les réparations sur votre vélo électrique, adressez-vous à un vélociste agréé.

► **Ne confiez les réparations qu'à un revendeur agréé.**

Remarque : Avant de vous rendre chez votre revendeur VAE pour effectuer une révision ou une maintenance, désactivez temporairement la fonction **<eBike Lock>** et l'**<eBike Alarm>** pour éviter toute fausse alerte.

Service après-vente et conseil utilisateurs

Pour toutes les questions concernant votre vélo électrique et ses éléments, adressez-vous à un vélociste agréé.

Vous trouverez les données de contact de vélocistes agréés sur le site internet www.bosch-ebike.com.

Transport

► **Pour transporter votre VAE à l'extérieur de votre voiture, par exemple sur une galerie de toit, retirez préalablement l'ordinateur de bord et la batterie (sauf si fixe) afin d'éviter qu'ils soient endommagés.**

Élimination et matériaux dans les produits

Vous trouverez des indications sur les matériaux utilisés dans les produits sous le lien suivant : www.bosch-ebike.com/en/material-compliance.

Ne jetez pas les systèmes eBike et leurs éléments constitutifs dans les ordures ménagères !



La Drive Unit, l'ordinateur de bord, la commande déportée, la batterie VAE, le capteur de vitesse, les accessoires et l'emballage doivent

être rapportés à un centre de recyclage respectueux de l'environnement.

Prenez soin d'effacer les données personnelles sur l'appareil.

Les piles, qu'il est possible d'extraire de l'équipement électrique sans qu'elles soient détériorées, doivent impérativement être retirées avant l'élimination du produit.



Conformément à la directive européenne 2012/19/UE, les outils électroportatifs hors d'usage, et conformément à la directive européenne 2006/66/CE, les accus/piles/batteries usagés ou défectueux doivent être éliminés séparément et être recyclés en respectant l'environnement.

La collecte séparée des équipements électriques permet un premier tri sélectif, facilite le traitement et la récupération des matières premières et contribue par conséquent à la protection de l'homme et de l'environnement.

Rapportez les composants hors d'usage des systèmes eBike Bosch chez un vélociste agréé ou dans une déchetterie.



Sous réserve de modifications.



Points de collecte sur www.quefairedemesdechets.fr



Indicaciones de seguridad



Lea íntegramente estas indicaciones de seguridad e instrucciones. Las faltas de observación de las indicaciones de seguridad y de las instrucciones pueden causar descargas eléctricas, incendios y/o lesiones graves.

Guarde todas las indicaciones de seguridad e instrucciones para posibles consultas futuras.

El término **Acumulador para eBike** utilizado en estas instrucciones de servicio se refiere a todos los acumuladores originales para eBike de Bosch de la generación del sistema **the smart system** (el **smart system**).

- ▶ **Lea y siga todas las indicaciones de seguridad e instrucciones de todos los manuales de uso del sistema eBike, así como las instrucciones de uso de su eBike.**
- ▶ **¡No intente fijar el ordenador de a bordo o la unidad de mando durante la marcha!**
- ▶ **No permita que las indicaciones del ordenador de a bordo le distraigan.** Si no centra su atención exclusivamente en el tráfico, se arriesga a verse implicado en un accidente. Si desea introducir en el ordenador de a bordo datos que van más allá del cambio de nivel de asistencia, deténgase para efectuar dichas entradas.
- ▶ **No manipule su teléfono inteligente mientras conduce.** Si no centra su atención exclusivamente en el tráfico, se arriesga a verse implicado en un accidente. Deténgase para ello y sólo entonces introduzca los datos correspondientes.
- ▶ **Ajuste la luminosidad del ordenador de a bordo de modo que pueda percibir adecuadamente las informaciones importantes, como la velocidad o los símbolos de advertencia.** Una luminosidad del ordenador de a bordo incorrectamente ajustada puede llevar a situaciones peligrosas.
- ▶ **No intente abrir el ordenador de a bordo.** El ordenador de a bordo se puede destruir al abrirlo y así se pierde el derecho de garantía.
- ▶ **No utilice el ordenador de a bordo como asidero.** Si se levanta la eBike por el ordenador de a bordo, este puede dañarse irreparablemente.
- ▶ **No coloque la eBike boca abajo sobre el manillar y el sillín cuando el ordenador de a bordo o su soporte sobresalga del manillar.** El ordenador de a bordo o el soporte pueden dañarse irreparablemente. También retire el ordenador de a bordo antes de sujetar la eBike en un soporte de montaje para evitar que el ordenador de a bordo se caiga o se dañe.
- ▶ **En el ordenador de a bordo Kiox 500 se encuentra instalado un zumbador. Se emiten señales acústicas fuertes en determinadas condiciones. Por lo tanto, mantenga el ordenador de a bordo alejado de los oídos.** El fuerte sonido podría dañar su audición.

Advertencias de seguridad relativas a la navegación

- ▶ **No planifique rutas mientras conduce. Deténgase e ingrese un nuevo destino solo cuando está parado.** Si no centra su atención exclusivamente en el tráfico, se arriesga a verse implicado en un accidente.
- ▶ **Interrumpa su viaje cuando el sistema de navegación le proponga una ruta que resulte arriesgada o peligrosa en función de sus competencias de conducción.** Permita que el dispositivo de navegación le proponga una ruta alternativa.
- ▶ **No ignore ninguna señal de tráfico aunque el dispositivo de navegación le indique un camino determinado.** El sistema de navegación no puede saber si hay obras o desvíos temporales en un lugar.
- ▶ **No use la navegación en situaciones críticas de seguridad o poco claras (cierres de carreteras, desvíos, etc.).** Lleve siempre consigo mapas y medios de comunicación.

Indicación de protección de datos

Al conectar la eBike a **Bosch DiagnosticTool 3** o sustituir componentes de la eBike, se transmite a Bosch eBike Systems (Robert Bosch GmbH) información técnica sobre su eBike (p. ej., fabricante, modelo, ID de la bicicleta, datos de configuración), así como sobre el uso de la eBike (p. ej., tiempo total de uso, consumo de energía, temperatura) para tramitar su solicitud, en caso de servicio técnico y con fines de mejora del producto. Más información sobre el procesamiento de datos se encuentran en www.bosch-ebike.com/privacy-full.

Descripción del producto y servicio

Utilización reglamentaria

El ordenador de a bordo **Kiox 300/Kiox 500** se ha previsto para la indicación de datos de marcha en una eBike de la generación del sistema **the smart system** (el **smart system**). Para poder utilizar el ordenador de a bordo **Kiox 300/Kiox 500** en toda su plenitud, se necesita un teléfono inteligente compatible con la aplicación **eBike Flow** (que puede adquirirse en la App Store de Apple o en la Play Store de Google). Las instrucciones para utilizar la aplicación **eBike Flow** y más información adicional se encuentran en el manual de instrucciones en línea en www.Bosch-eBike.com.

Componentes principales

La numeración de los componentes representados hace referencia a las figuras de las páginas de gráficos que aparecen al inicio de las instrucciones.

- (1) Ordenador de a bordo
- (2) Pantalla
- (3) Salida de cables delantera
- (4) Placa de seguridad
- (5) Alojamiento de la pantalla
- (6) Gancho de encaje
- (7) Contactos del soporte
- (8) Contactos del ordenador de a bordo
- (9) Puente para cinta de sujeción^{a)}
- (10) Cubeta adaptadora
- (11) Tornillo de fijación del alojamiento de la pantalla

a) La cinta de sujeción no se incluye en el volumen de suministro.

Datos técnicos

Ordenador de a bordo		Kiox 300	Kiox 500
Código de producto		BHU3600	BHU3700
Temperatura de servicio ^{A)}	°C	-5 ... +40	-5 ... +40
Temperatura de almacenamiento	°C	+10 ... +40	+10 ... +40
Grado de protección		IP55	IP55
Peso, aprox.	g	32	61

A) Fuera de este margen de temperatura, pueden producirse fallos de funcionamiento en el indicador.

Las informaciones sobre la licencia del producto están disponibles en la siguiente dirección de internet: www.bosch-ebike.com/licences

Montaje

Colocar y quitar el ordenador de a bordo (ver figura A)

Para **colocar** el ordenador de a bordo (1), colóquelo en el borde delantero del alojamiento de la pantalla (5), visto en el sentido de la marcha, en el gancho de encaje (6) ① y presione la parte trasera del ordenador de a bordo (1) sobre el alojamiento de la pantalla (5) ②.

Para **retirar** el ordenador de a bordo (1), tire de él hacia usted ③ hasta que pueda levantar el ordenador de a bordo (1) ④.

En el puente (9) se puede fijar una cinta de sujeción.

Nota: La eBike se desconecta cuando se circula a menos de **3 km/h** y se retira el ordenador de a bordo del soporte. Esto no es válido para las eBikes con una asistencia de hasta **45 km/h**.

Montaje de la placa de seguridad (ver figura B)

Nota: Dependiendo de la construcción/instalación del alojamiento de la pantalla, puede que no sea posible insertar la

placa de seguridad. El ordenador de a bordo debe estar instalado.

Empuje la placa de seguridad (4) desde abajo en la cubeta adaptadora (10), hasta que la placa de seguridad (4) encastre de forma audible.

A partir de este momento, ya no puede levantar el ordenador de a bordo (1) del alojamiento de la pantalla (5) sin retirar el alojamiento de la pantalla (5) de la cubeta adaptadora (10) aflojando ambos tornillos de fijación (11).

Indicación: La placa de seguridad (4) no es un seguro anti-robbo.

Manejo

Es posible manejar el ordenador de a bordo a través de uno de los cuadros de mandos mostrados. Es posible consultar las funciones de las teclas de los cuadros de mandos en la siguiente vista general.

La tecla de selección tiene 2 funciones según la duración de la pulsación de la tecla.

Cuadro de mandos de 3 teclas

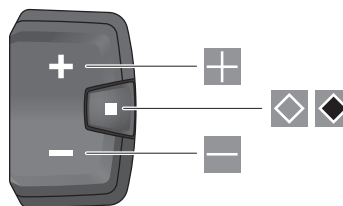

- Aumentar el nivel de asistencia
- Reducir el nivel de asistencia
- Tecla de selección (pulsación breve)
hojear por las pantallas (pulsación breve)
- Tecla de selección (pulsación larga > 1 s)
abrir el menú de configuración (pulsación larga > 1 s)

Cuadro de mandos de 5 teclas

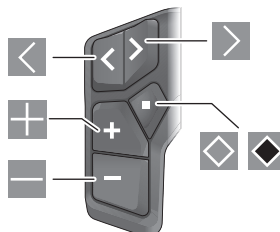

- hacia la izquierda hojear
- hacia la derecha hojear
- hacia arriba hojear
- hacia abajo hojear

- ❑ Tecla de selección (pulsación corta)
Abrir menú de configuración en la pantalla de estado (pulsación corta)
- ❑ Abrir menú rápido (desde cualquier pantalla, excepto la pantalla de estado) (pulsación larga > 1 s)

Nota: Con la tecla ❑ de los cuadros de mandos mostrados se pueden confirmar los códigos de error.

Indicación: Todas las representaciones y los textos de las páginas siguientes corresponden al estado de lanzamiento del software. Tras una actualización de software puede ser, que se modifiquen las representaciones de la superficie y/o los textos de la superficie.

Pantalla de estado

Puede acceder a la pantalla de estado desde la pantalla de inicio a través de la tecla ❑ del cuadro de mandos de 5 teclas y a través de la tecla ❑ del cuadro de mandos de 3 teclas.



- a** Estado de carga de la batería de la eBike
- b** Nivel de asistencia
- c** Iluminación de la bicicleta
- d** Hora
- e** Indicador de conexión
- f** Conexión con el teléfono inteligente
- g** Estado de conexión
- h** Menú de configuración

Acceder al menú de configuración

Desde esta pantalla puedes acceder al menú de configuración.



Pulse brevemente la tecla de selección ❑ para acceder al menú de configuración.



Pulse la tecla de selección ❑ > 1 s para acceder al menú de configuración.

Nota: No se puede acceder al menú de configuración mientras se conduce.

El menú de configuración **<Ajustes>** contiene las siguientes opciones de menú:

- **<Mi eBike>**
Aquí encontrará las siguientes opciones de menú.
 - **<Restablecer rango>**
Aquí se puede restablecer el valor de la autonomía.
 - **<Restablecer trayecto automático>**
Aquí se pueden realizar los ajustes para la reposición automática.
 - **<Tamaño llanta>**
Aquí se puede adaptar el valor del perímetro de la rueda o restablecer al ajuste estándar.
 - **<Servicio>**
Aquí se muestra la próxima fecha de servicio, siempre que haya sido fijada por el distribuidor de bicicletas.
 - **<Componentes>**
Aquí se muestran los componentes utilizados con sus números de versión.
- **<App connect>**
Aquí se muestra el estado de conexión con la aplicación **eBike Flow**.
- **<Mi Kiox>**
Aquí encontrará las siguientes opciones de menú.
 - **<Barra de estado>**
Aquí puede seleccionar entre las indicaciones de **<Batería>**, **<Hora>** o **<Velocidad>**.
Nota: Esta función no está disponible para eBikes con una asistencia de hasta **45 km/h**.
 - **<Volume>** (solo **Kiox 500**)
Aquí puede ajustar el volumen **<Alto>**, **<Mediano>**, **<Baja>**, **<Apagado>** o apagar por completo el zumbador.
 - **<Idioma>**
Aquí puede elegir el idioma de visualización preferido de una selección.
 - **<Unidades>**
Aquí puede elegir entre el sistema métrico o el imperial de medidas.
 - **<Hora>**
Aquí puede ajustar la hora.
 - **<Formato>**
Aquí puede elegir entre 2 formatos de hora.
 - **<Recomendación de turno>**
Aquí puede activar o desactivar el indicador de recomendación.
 - **<Resumen del viaje>**
Aquí puede activar o desactivar el resumen de toda la información sobre la conducción al desconectar el equipo.

- **<Brillo>**

Aquí puede ajustar la luminosidad del ordenador de a bordo.

- **<Restablecer configuración>**

Aquí puede restablecer todos las configuraciones del sistema a los valores estándar.

- En la opción de menú **<Información>** encontrará información sobre los contactos (**<Contacto>**) y los certificados (**<Certificados>**).

Abandonar el menú de configuración



Pulse la tecla , para memorizar los ajustes y abandonar el menú de configuración.

Pulse las teclas  o  para abandonar el menú de configuración sin memorizar los ajustes.

Con la tecla  se accede a la pantalla de inicio.



Pulse la tecla  > 1 s para memorizar los ajustes y abandonar el menú de configuración.

Menú rápido

La disponibilidad del menú rápido depende del cuadro de mandos utilizado.

A través del menú rápido se muestran configuraciones seleccionadas, que también se pueden adaptar durante el recorrido.

El acceso al menú rápido es posible presionando la tecla de selección  durante un tiempo prolongado (> 1 s).

No es posible el acceso desde la pantalla de estado.

A través del menú rápido pueden llevar a cabo las siguientes configuraciones:

- **<Rstab trayecto>**

Todos los datos de la distancia recorrida hasta el momento se ponen a cero.

- **<eShift>** (opcional)

Los ajustes dependen de la transmisión correspondiente.

Indicación: Según el equipamiento de su eBike, podrían estar a disposición otras funciones.

Pantalla de inicio

Si no ha seleccionado ninguna otra pantalla antes de la última desconexión, se le visualizará esta pantalla.

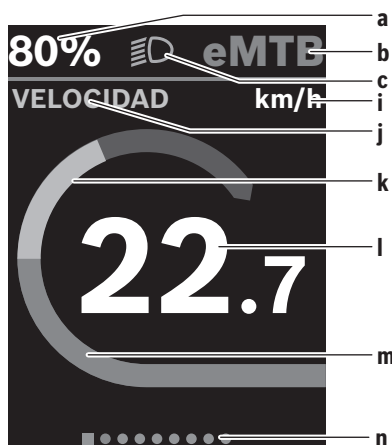

- a** Estado de carga de la batería de la eBike (variable)
- b** Nivel de asistencia
- c** Iluminación de la bicicleta
- i** Indicador de la unidad de velocidad
- j** Título de la indicación
- k** Rendimiento propio
- l** Velocidad
- m** Potencia de accionamiento
- n** Barra de orientación

Los indicadores **a ... c** forman la barra de estado y se muestran en cada pantalla.

La barra de orientación **n** muestra durante unos instantes en qué pantalla se encuentra.

La barra de orientación **n** puede verse en todas las pantallas. Desde la pantalla de inicio, puede cambiar a la pantalla de estado o acceder a otras pantallas. Estas pantallas se muestran los datos estadísticos, la autonomía de la batería de la eBike y los valores medios.

Si se encuentra en una pantalla distinta a la de inicio al desconectar, al volver a conectar la eBike se mostrará la última pantalla visualizada.



Pulse la tecla  o la tecla , para hojear las pantallas.



Pulse brevemente la tecla de selección , para hojear todas las pantallas. Así se llega, p. ej., a la pantalla de estado.

Navegación

La función de navegación de **Kiox 300/Kiox 500** le ayuda a explorar zonas desconocidas. La navegación se planea y se inicia a través del teléfono inteligente en la aplicación **eBike Flow**. Para poder utilizar la navegación, se necesita la última

versión del software. Para ello, mantenga la aplicación **eBike Flow** y el ordenador de a bordo actualizados.

El ordenador de a bordo muestra información sobre la ruta y la navegación (p. ej., indicaciones de giro).

Mantenimiento y servicio

Mantenimiento y limpieza

Todos los componentes no deben limpiarse con agua a presión.

Mantenga limpia la pantalla de su ordenador de a bordo. La suciedad puede afectar a la luminosidad de la pantalla.

Para limpiar el ordenador de a bordo, utilice un paño suave, humedecido únicamente con agua. No utilice productos de limpieza.

Deje revisar su eBike al menos una vez al año (entre otros el sistema mecánico, la actualización del software del sistema).

Adicionalmente, el distribuidor de bicicletas puede tomar como base un kilometraje y/o un intervalo de tiempo para fijar la fecha del servicio. En ese caso, el ordenador de a bordo le mostrará el vencimiento de la fecha de mantenimiento al encender el ordenador.

Para el servicio o las reparaciones de la eBike, contáctese con un distribuidor de bicicletas autorizado.

► **Encargue todas las reparaciones únicamente a un distribuidor de bicicletas autorizado.**

Indicación: En caso de llevar la eBike a un distribuidor de bicicletas para su mantenimiento, se recomienda desactivar temporalmente **<eBike Lock>** y **<eBike Alarm>**, para evitar falsas alarmas.

Servicio técnico y atención al cliente

En caso de cualquier consulta sobre la eBike y sus componentes, diríjase a un distribuidor de bicicletas autorizado.

Los detalles de contacto de los distribuidores de bicicletas autorizados se pueden encontrar en el sitio web www.bosch-ebike.com.

Transporte

► **Si lleva la eBike en el exterior de su automóvil, por ejemplo en un portaequipajes externo al vehículo, retire el ordenador de a bordo y la batería de la eBike (excepción: batería para eBike instalada de forma permanente), para evitar daños.**

Eliminación y sustancias contenidas en productos

Puede encontrar información sobre sustancias contenidas en productos en el siguiente enlace:

www.bosch-ebike.com/en/material-compliance.

¡No arroje eBikes y sus componentes a la basura!



La unidad de accionamiento, el ordenador de a bordo incl. la unidad de mando, el acumulador para eBike, el sensor de velocidad, los acceso-

rios y los embalajes deben reciclarse de forma respetuosa con el medio ambiente.

Asegúrese por su cuenta de que los datos personales han sido borrados del dispositivo.

Las pilas que puedan extraerse del aparato eléctrico sin ser destruidas, deben extraerse antes de la eliminación y llevarlas a la recogida selectiva de pilas.



Los aparatos eléctricos inservibles, así como los acumuladores/pilas defectuosos o agotados deberán coleccionarse por separado para ser sometidos a un reciclaje ecológico según las Directivas Europeas 2012/19/UE y 2006/66/CE, respectivamente.

La recolección selectiva de aparatos eléctricos sirve para la preclasificación por tipos y favorece el tratamiento adecuado y la recuperación de materias primas, protegiendo así a las personas y al medio ambiente.

Le rogamos que entregue gratuitamente los componentes de eBikes de Bosch inservibles a un distribuidor de bicicletas autorizado o a un centro de reciclaje.



Reservado el derecho de modificación.

Instruções de segurança



Leia todas as indicações e instruções de segurança. A inobservância das indicações e instruções de segurança pode causar choque elétrico, incêndio e/ou ferimentos graves.

Guarde todas as indicações e instruções de segurança para utilização futura.

O termo **bateria eBike** usado neste manual de instruções refere-se a todas as baterias eBike originais da Bosch da geração de sistema **the smart system (o sistema inteligente)**.

- ▶ **Leia e respeite as indicações e instruções de segurança existentes em todos os manuais de instruções do sistema eBike assim como no manual de instruções da sua eBike.**
- ▶ **Não tente fixar o computador de bordo ou a unidade de comando durante a marcha!**
- ▶ **Não se deixe distrair pelas indicações do computador de bordo.** Se não se concentrar exclusivamente no trânsito, corre o risco de se envolver num acidente. Se desejar efetuar entradas no seu computador de bordo, para além da mudança do nível de apoio, pare e introduza os respetivos dados.
- ▶ **Não utilize o seu smartphone durante a marcha.** Se não se concentrar exclusivamente no trânsito, corre o risco de se envolver num acidente. Pare para o efeito e só depois introduza os respetivos dados.
- ▶ **Ajuste a luminosidade do computador de bordo, de forma a conseguir observar adequadamente as informações importantes como velocidade ou símbolos de advertência.** Uma luminosidade do computador de bordo ajustada incorretamente pode provocar situações perigosas.
- ▶ **Não abra o computador de bordo.** A abertura pode destruir o computador de bordo e o direito à garantia será extinto.
- ▶ **Não use o computador de bordo como punho.** Ao levantar a eBike pelo computador de bordo, pode danificá-lo de forma irreparável.
- ▶ **Não coloque a eBike invertida sobre o guidador e o selim, caso o computador de bordo ou o respetivo suporte sobressaiam do guidador.** O computador de bordo ou o suporte pode ficar irreparavelmente danificado. Retire igualmente o computador de bordo antes de prender a eBike a um suporte de montagem, para evitar que o computador de bordo caia ou fique danificado.
- ▶ **No computador de bordo Kiox 500 está montado um buzzer. Sob determinadas condições ouvem-se sinais sonoros altos. Por isso, mantenha o computador de bordo afastado do ouvido.** O som alto pode prejudicar a audição.

Instruções de segurança em combinação com a navegação

- ▶ **Não planeie rotas durante a marcha. Pare e introduza um novo local de destino apenas quando estiver parado.** Se não se concentrar exclusivamente no trânsito, corre o risco de se envolver num acidente.
- ▶ **Interrompa a sua rota quando a navegação lhe sugerir um caminho que, relativamente às suas competências de condução, seja ousado, arriscado ou perigoso.** Deixe que o aparelho de navegação lhe sugira uma rota alternativa.
- ▶ **Não desrespeite nenhum sinal de trânsito, mesmo que a navegação lhe especifique um determinado caminho.** O sistema de navegação não pode ter em conta obras ou desvios temporários.
- ▶ **Não utilize a navegação em situações pouco claras ou críticas para a segurança (bloqueios de estradas, desvios, etc.).** Leve sempre consigo mapas adicionais e meios de comunicação.

Aviso sobre privacidade

Ao conectar a eBike à **Bosch DiagnosticTool 3** ou na substituição de componentes da eBike são transmitidas informações técnicas sobre a sua eBike (p. ex. fabricante, modelo, ID da Bike, dados de configuração), bem como sobre a utilização da eBike (p. ex. tempo total de marcha, consumo de energia, temperatura) ao Bosch eBike Systems (Robert Bosch GmbH) para o processamento do seu pedido, em caso de serviço e para efeitos de melhoria do produto. Para mais informações sobre o processamento de dados consulte www.bosch-ebike.com/privacy-full.

Descrição do produto e do serviço

Utilização adequada

O computador de bordo **Kiox 300/Kiox 500** destina-se à indicação dos dados da viagem numa eBike da geração de sistema **the smart system (o sistema inteligente)**.

Para tirar pleno partido do computador de bordo **Kiox 300/Kiox 500** é necessário um smartphone compatível com a aplicação **eBike Flow** (disponível na Apple App Store ou na Google Play Store).

Encontra instruções acerca da utilização da aplicação **eBike Flow** e mais informações no manual de instruções online em www.bosch-ebike.com.

Componentes ilustrados

A numeração dos componentes exibidos diz respeito às representações existentes nas páginas dos gráficos no início do manual.

- (1) Computador de bordo
- (2) Mostrador
- (3) Saída do cabo
- (4) Placa de retenção
- (5) Encaixe do mostrador
- (6) Gancho de encaixe
- (7) Contactos do suporte
- (8) Contactos computador de bordo
- (9) Barra para cinta de fixação^{a)}
- (10) Invólucro do adaptador
- (11) Parafuso de fixação do encaixe do mostrador

a) A cinta de fixação não vem incluída no material a fornecer.

Dados técnicos

Computador de bordo		Kiox 300	Kiox 500
Código do produto		BHU3600	BHU3700
Temperatura operacional ^{A)}	°C	-5 ... +40	-5 ... +40
Temperatura de armazenamento	°C	+10 ... +40	+10 ... +40
Tipo de proteção		IP55	IP55
Peso, aprox.	g	32	61

A) Fora desta faixa de temperatura podem ocorrer falhas na indicação.

As informações sobre a licença para o produto estão disponíveis no seguinte endereço de Internet: www.bosch-ebike.com/licences

Montagem

Colocar e retirar o computador de bordo (ver figura A)

Para **colocar** o computador de bordo (1), coloque-o na borda frontal no sentido da marcha do encaixe do mostrador (5) no gancho de encaixe (6) e ❶ e pressione o computador de bordo (1) com o lado posterior sobre o encaixe do mostrador (5) ❷.

Para **remover** o computador de bordo (1) puxe-o para si ❶, até que possa levantar o computador de bordo (1) ❷.

Na barra (9) é possível fixar uma cinta de fixação.

Nota: a eBike desliga-se se conduzir mais lentamente do que **3 km/h** km/h e se retirar o computador de bordo do suporte. Isso aplica-se a eBikes com um apoio até **45 km/h**.

Inserção da placa de retenção (ver figura B)

Nota: dependendo da construção/montagem do encaixe do mostrador pode suceder que a placa de retenção não possa ser colocada. O computador de bordo tem de estar montado.

Empurre a partir de baixo a placa de retenção (4) no invólucro do adaptador (10), até que a placa de retenção (4) engate de forma audível.

A partir deste momento já não pode retirar o computador de bordo (1) do respetivo encaixe (5), sem desmontar o encaixe do mostrador (5) do invólucro do adaptador (10) soltando os dois parafusos de fixação (11).

Nota: a placa de retenção (4) não é uma proteção antirroubo.

Operação

A operação do computador de bordo é possível através de uma das unidades de comando apresentadas. As funções das teclas nas unidades de comando podem ser consultadas na seguinte vista geral.

A tecla de seleção tem 2 funções consoante o tempo que a tecla é premida.

Unidade de comando de 3 teclas

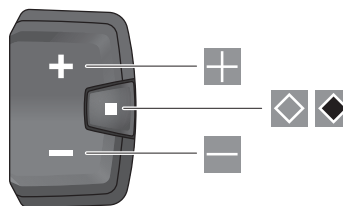

- ⊕ Aumentar o nível de apoio
- ⊖ Reduzir o nível de apoio
- ◀ Tecla de seleção (premir brevemente) folhear pelos ecrãs (premir brevemente)
- ▶ Tecla de seleção (premir longamente > 1 s) Abrir o menu de definições (premir longamente > 1 s)

Unidade de comando de 5 teclas

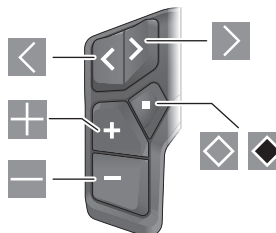

- ◀ folhear para a esquerda
- ▶ folhear para a direita
- ⊕ folhear para cima
- ⊖ folhear para baixo

- ☒ Tecla de seleção (premir brevemente)
Abrir o menu de definições no ecrã de estado (premir brevemente)
- ☒ Abrir menu rápido (de cada ecrã exceto ecrã de estado) (premir longamente > 1 s)

Nota: com a tecla ☒ das unidades de comando representadas podem ser confirmados códigos de erro.

Nota: todas as apresentações e textos da interface das páginas seguintes representam a versão aprovada do software. Após atualizações do software, pode suceder que as apresentações e/ou textos da interface se alterem após uma atualização.

Ecrã de estado

A partir do ecrã inicial alcança o ecrã de estado através da tecla ☒ unidade de comando de 5 teclas e da tecla ☒ da unidade de comando de 3 teclas.

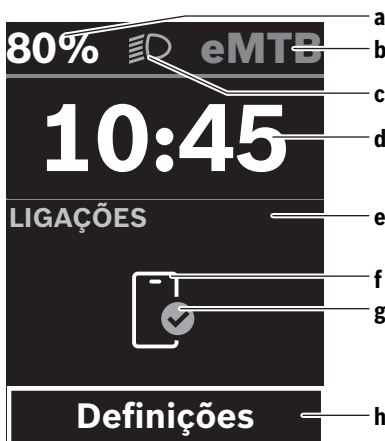

- a Nível de carga da bateria eBike
- b Nível de apoio
- c Iluminação da bicicleta
- d Hora
- e Indicação de ligação
- f Ligação ao smartphone
- g Estado de ligação
- h Menu de definições

Chamar menu de definições

A partir deste ecrã pode aceder ao menu de definições.



Prima brevemente a tecla de seleção ☒ para chamar o menu de definições.



Prima a tecla de seleção ☒ > 1 s para chamar o menu de definições.

Nota: não é possível aceder ao menu de definições durante a marcha.

O menu de definições <Definições> contém os seguintes itens de menu:

- <Minha eBike>
Aqui encontra os seguintes itens de menu.
 - <Restaurar>
Aqui é possível repor o valor para o alcance.
 - <Reset automático da viagem>
Aqui é possível efetuar definições para a reposição automática.
 - <Circunf.roda>
Aqui pode ser adaptado o valor do perímetro da roda ou reposto para a definição standard.
 - <Manutenção>
Aqui é indicada a próxima data de serviço desde que esta tenha sido definida pelo agente autorizado.
 - <Componentes>
Aqui são exibidos os componentes utilizados com os respetivos números de versão.
- <App connect>
Aqui é indicado o estado de ligação com a aplicação eBike Flow.
- <Minha Kiox>
Aqui encontra os seguintes itens de menu.
 - <Barra de status>
Aqui pode selecionar entre as indicações <Bateria>, <Hora> ou <Velocidade>. **Nota:** Esta função não está disponível para eBikes com um apoio até 45 km/h.
 - <Volume> (apenas Kiox 500)
Aqui pode ajustar o volume <Alto>, <Médio>, <Baixo>, <Fora> ou desligar por completo o buzzer.
 - <Idioma>
Aqui pode selecionar um idioma de exibição preferencial a partir de uma seleção.
 - <Unid.métricas>
Aqui pode selecionar entre o sistema métrico e o sistema imperial.
 - <Hora>
Aqui pode definir a hora.
 - <Formato hora>
Aqui pode selecionar entre 2 formatos de hora.
 - <Recomendação de turno>
Aqui pode ativar ou desativar a recomendação de mudança.
 - <Resumo do trajeto>
Aqui pode ativar ou desativar o resumo de todas as informações acerca da bicicleta ao desligar.
 - <Brilho>
Aqui pode definir a luminosidade do computador de bordo.
 - <Restaurar configurações>
Aqui pode repor todas as definições do sistema para os valores padrão.

- No item de menu **<Informações>** encontra informações sobre os contactos (**<Contacto>**) e certificados (**<Certificados>**).

Sair do menu de definições



Prima a tecla para guardar as definições e sair do menu de definições.

Prima a tecla ou para sair do menu de definições sem guardar as definições.

Com a tecla acede ao ecrã inicial.



Prima a tecla > 1 s para guardar as definições e sair do menu de definições.

Menu rápido

A disponibilidade do menu rápido depende da unidade de comando usada.

Através do menu rápido são exibidas configurações selecionadas que também podem ser alteradas durante a marcha.

O menu rápido pode ser acedido premindo longamente (> 1 s) a tecla de seleção .

O acesso não é possível através do ecrã de estado.

Através do menu rápido pode efetuar as seguintes definições:

- **<Repor viagem>**

Todos os dados dos trajetos percorridos até ao momento são colocados a zero.

- **<eShift>** (opcional)

As definições dependem das respetivas mudanças.

Nota: consoante o equipamento da sua eBike estão eventualmente disponíveis outras funções.

Ecrã inicial

Se não tiver guardado qualquer outro ecrã antes do desligamento, é-lhe exibido este ecrã.

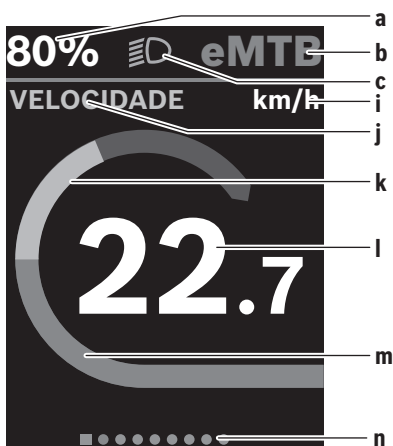

a Nível de carga da bateria eBike (variável)

- b** Nível de apoio
- c** Iluminação da bicicleta
- i** Indicação da unidade da velocidade
- j** Título da indicação
- k** Desempenho próprio
- l** Velocidade
- m** Potência do motor
- n** Barra de orientação

As indicações **a ... c** formam uma barra de estado e são exibidas em todos os ecrãs.

A barra de orientação **n** indica brevemente em que ecrã se encontra.

A barra de orientação **n** é visível em todos os ecrãs.

A partir do ecrã inicial pode comutar para o ecrã de estado ou aceder a outro ecrãs. Nestes ecrãs são exibidos os dados estatísticos, a autonomia da bateria eBike e valores médios.

Se estiver num outro ecrã que não o ecrã inicial ao desligar, então é novamente exibido o ecrã exibido por último ao ligar novamente a eBike.



Prima a tecla ou a tecla para folhear nos ecrãs.



Prima brevemente a tecla de seleção para folhear todos os ecrãs. Assim acede por exemplo ao ecrã de estado.

Navegação

A função de navegação do **Kiox 300/Kiox 500** apoia-o na exploração de áreas desconhecidas. A navegação é planeada e iniciada através do smartphone na aplicação **eBike Flow**. Para poder usar a navegação é necessária a versão atual do software. Para isso mantenha a App **eBike Flow** e o seu computador de bordo sempre atualizados.

A orientação de rota e as informações de navegação (p. ex. indicações para virar) são indicadas no computador de bordo.

Manutenção e assistência técnica

Manutenção e limpeza

Nenhum dos componentes pode ser limpo com água sob pressão.

Mantenha o mostrador do computador de bordo limpo. Se estiver suja, a deteção da luminosidade pode funcionar incorretamente.

Para a limpeza do seu computador de bordo use apenas um pano humedecido com água. Não utilize produtos de limpeza.

Mande efetuar uma inspeção técnica pelo menos uma vez por ano da sua eBike (entre outros, sistema mecânico, atualidade do software do sistema).

Adicionalmente, o agente autorizado de bicicletas pode basear a data de serviço numa determinada quilometragem e/ou período de tempo. Neste caso, após cada ligação, o computador de bordo vai indicar a validade da data de serviço.

Para assistência técnica e reparações na eBike contacte um agente autorizado.

► **Todas as reparações devem ser executadas exclusivamente por um agente autorizado.**

Nota: se entregar a sua eBike para manutenção a um agente autorizado, recomendamos que desative a eBike Lock e eBike Alarm para evitar um alarme de erro.

Serviço pós-venda e aconselhamento

Se tiver questões sobre a eBike e respetivos componentes, contacte um agente autorizado.

Pode consultar os dados de contacto de agentes autorizados na página de Internet www.bosch-ebike.com.

Transporte

► **Se transportar a eBike fora do automóvel, p. ex. no respetivo porta-bagagens, remova o computador de bordo e a bateria da eBike (exceto bateria eBike de instalação fixa) para evitar danos.**

Eliminação e substâncias em artigos

Encontra indicações acerca de substâncias em artigos através do seguinte link:

www.bosch-ebike.com/en/material-compliance.

Não deite a eBike e respetivos componentes para o lixo doméstico!



O motor, o computador de bordo, incl. a unidade de comando, a bateria eBike, o sensor de velocidade, os acessórios e a embalagem devem ser reciclados de forma ambientalmente correta.

Certifique-se por si mesmo que os dados pessoais são eliminados do aparelho.

As baterias que podem ser removidas do aparelho elétrico sem serem destruídas, devem ser removidas antes da eliminação e colocadas num ponto de recolha separado para baterias.



Conforme a Diretiva Europeia 2012/19/UE e segundo a Diretiva Europeia 2006/66/CE é necessário recolher separadamente os aparelhos elétricos que já não são mais usados e as baterias/pilhas defeituosas ou gastas e encaminhá-los para uma reciclagem ecológica.

A recolha separada de eletrodomésticos serve para classificação prévia por tipo e apoia o tratamento e recuperação adequados das matérias-primas, protegendo assim as pessoas e o ambiente.

Entregue os componentes da eBike da Bosch inutilizáveis gratuitamente a um agente autorizado ou num centro de reciclagem.



Sob reserva de alterações.

Avvertenze di sicurezza



Leggere tutte le avvertenze e disposizioni di sicurezza. La mancata osservanza delle avvertenze e disposizioni di sicurezza può causare folgorazioni, incendi e/o lesioni di grave entità.

Conservare tutte le avvertenze di sicurezza e le istruzioni operative per ogni esigenza futura.

Il termine **batteria per eBike** utilizzato nelle presenti istruzioni per l'uso si riferisce a tutte le batterie per eBike originali Bosch della generazione di sistema **the smart system (il sistema intelligente)**.

- ▶ **Leggere e rispettare le avvertenze e le disposizioni di sicurezza in tutte le istruzioni per l'uso del sistema eBike e nelle istruzioni per l'uso dell'eBike.**
- ▶ **Non tentare di fissare il computer di bordo o l'unità di comando durante la marcia!**
- ▶ **Non lasciatevi distrarre dal display del computer di bordo.** Se non vi concentrate esclusivamente sul traffico, rischiate di essere coinvolti in un incidente. Se desiderate effettuare impostazioni sul computer di bordo relative alla modifica del livello di assistenza, fermatevi ed inserite i dati specifici.
- ▶ **Non utilizzare lo smartphone durante la marcia.** Se non vi concentrate esclusivamente sul traffico, rischiate di essere coinvolti in un incidente. Fermatevi e solo successivamente inserite i dati pertinenti.
- ▶ **Impostare la luminosità del computer di bordo in modo da poter visualizzare adeguatamente informazioni importanti quali velocità o simboli di avviso.** Un'impostazione errata della luminosità del computer di bordo può comportare situazioni di pericolo.
- ▶ **Non aprire il computer di bordo.** Se viene aperto, il computer di bordo può venire danneggiato irreparabilmente: in tale caso, decadono i diritti di garanzia.
- ▶ **Non utilizzare il computer di bordo come impugnatura.** Se l'eBike viene sollevata agendo sul computer di bordo, quest'ultimo potrebbe subire danni irreparabili.
- ▶ **Non posizionare l'eBike capovolta sul manubrio e sul sellino, qualora il computer di bordo o il relativo supporto sporgano sopra il manubrio.** Il computer di bordo, oppure il supporto, potrebbero subire danni irreparabili. Il computer di bordo andrà prelevato anche prima di fissare l'eBike su un supporto di montaggio, per evitare che il computer di bordo cada o venga danneggiato.
- ▶ **Nel computer di bordo Kiox 500 è installato un segnalatore acustico. In alcune condizioni, potrebbero essere emessi segnali acustici ad alto volume. Tenere pertanto il computer di bordo lontano dalle orecchie.** Un suono molto forte può arrecare danni all'udito.

Avvertenze di sicurezza relative alla navigazione

- ▶ **Non pianificare percorsi durante la marcia. Fate una sosta ed impostate una nuova destinazione esclusivamente a bicicletta ferma.** Se non vi concentrate esclusivamente sul traffico, rischiate di essere coinvolti in un incidente.

- ▶ **Interrompete il percorso, qualora la navigazione vi suggerisca un percorso che possa presentare rischi rispetto alle vostre capacità di guida.** In tale caso, richiedete al navigatore un percorso alternativo.
- ▶ **Prestate comunque attenzione alla segnaletica stradale, anche quando la navigazione vi indichi un determinato percorso.** Il sistema di navigazione non può prevedere eventuali cantieri o deviazioni di percorso temporanee.
- ▶ **Non utilizzate la navigazione in situazioni critiche per la sicurezza, o comunque non chiare (interruzioni stradali, deviazioni ecc.).** Portate sempre con voi ulteriori mappe ed apparecchi di comunicazione.

Avvertenza sul trattamento dei dati

Quando l'eBike verrà collegata al **Bosch DiagnosticTool 3** oppure in caso di sostituzione di componenti dell'eBike, alcune informazioni tecniche relative alla propria eBike (ad es. produttore, modello, ID bike, dati di configurazione) e all'utilizzo dell'eBike (ad es. tempo di percorrenza totale, consumo energetico, temperatura) vengono trasmesse a Bosch eBike Systems (Robert Bosch GmbH) per la lavorazione della propria richiesta, per i casi di assistenza e al fine di migliorare il prodotto. Ulteriori informazioni sull'elaborazione dei dati sono disponibili su www.bosch-ebike.com/privacy-full.

Descrizione del prodotto e dei servizi forniti

Utilizzo conforme

Il computer di bordo **Kiox 300/Kiox 500** è concepito per l'indicazione dei dati di marcia su una eBike della generazione di sistema **the smart system (il sistema intelligente)**. Per poter utilizzare pienamente il computer di bordo **Kiox 300/Kiox 500** è necessario uno smartphone compatibile con l'app **eBike Flow** (disponibile nell'Apple App Store o su Google Play Store).

Le indicazioni per l'utilizzo dell'app **eBike Flow** e ulteriori informazioni sono riportate nelle istruzioni d'uso online al sito www.bosch-ebike.com.

Componenti illustrati

La numerazione dei componenti illustrati nelle figure è riferita alle rappresentazioni sulle pagine con rappresentazione grafica all'inizio delle istruzioni.

- (1) Computer di bordo
- (2) Display
- (3) Uscita del cavo
- (4) Piastra di fissaggio
- (5) Attacco per display
- (6) Gancetto di arresto
- (7) Contatti del supporto
- (8) Contatti computer di bordo
- (9) Occhiello per il cinturino di fissaggio^{a)}

(10) Guscio adattatore

(11) Viti di fissaggio attacco per display

- a) Il cinturino di fissaggio non è compreso nella dotazione standard.

Dati tecnici

Computer di bordo		Kiox 300	Kiox 500
Codice prodotto		BHU3600	BHU3700
Temperatura di esercizio ^{A)}	°C	-5 ... +40	-5 ... +40
Temperatura di magazzino	°C	+10 ... +40	+10 ... +40
Grado di protezione		IP55	IP55
Peso, circa	g	32	61

A) Al di fuori di questo campo di temperatura la visualizzazione potrebbe essere disturbata.

Le informazioni sulla licenza del prodotto sono disponibili al seguente indirizzo Internet: www.bosch-ebike.com/licences

Montaggio

Inserimento e rimozione del computer di bordo (vedere fig. A)

Per **inserire** il computer di bordo (1), posizionarlo sul bordo anteriore dell'attacco per display (5) nella direzione di marcia sul gancetto di arresto (6) ① e premere il lato posteriore del computer di bordo (1) sull'attacco per display (5) ②.

Per **rimuovere** il computer di bordo (1), tirarlo verso di sé ① fino a poter sollevare il computer di bordo (1) stesso ②.

Sull'occhiello (9) è possibile fissare un cinturino.

Avvertenza: la eBike si disattiva viaggiando a una velocità inferiore a 3 km/h e prelevando il computer di bordo dal supporto. Ciò non è valido per le eBike con pedalata assistita fino a 45 km/h.

Inserimento della piastra di fissaggio (vedere fig. B)

Avvertenza: in funzione della progettazione/del montaggio dell'attacco per display è possibile che la piastra di fissaggio non possa essere utilizzata. In tal caso, occorrerà montare il computer di bordo.

Inserire dal basso la piastra di fissaggio (4) nel guscio adattatore (10) fino a quando la piastra di fissaggio (4) non scatta udibilmente in posizione.

Da questo momento non è più possibile sollevare il computer di bordo (1) dall'attacco per display (5) senza rimuovere l'attacco per display (5) dal guscio adattatore (10) svitando entrambe le viti di fissaggio (11).

Avvertenza: la piastra di fissaggio (4) non è un antifurto.

Funzionamento

L'utilizzo del computer di bordo è possibile tramite una delle unità di comando rappresentate. La panoramica seguente mostra le funzioni dei tasti sulle unità di comando.

Il tasto di selezione ha due funzioni in base alla durata di pressione del tasto stesso.

Unità di comando a 3 tasti

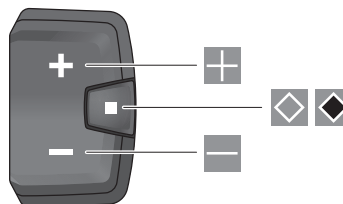

- ⊕ Aumento del livello di pedalata assistita
- ⊖ Riduzione del livello di pedalata assistita
- ◻ Tasto di selezione (pressione breve)
Scorrimento delle schermate (pressione breve)
- ◼ Tasto di selezione (pressione prolungata > 1 s)
Apertura del menu Impostazioni (pressione prolungata > 1 s)

Unità di comando a 5 tasti

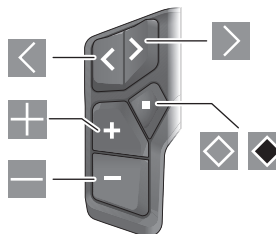

- < Scorrimento verso sinistra
- > Scorrimento verso destra
- ⊕ Scorrimento verso l'alto
- ⊖ Scorrimento verso il basso
- ◻ Tasto di selezione (pressione breve)
Apertura del menu Impostazioni nella schermata di stato (pressione breve)
- ◼ Apertura del menu rapido (da ogni schermata tranne quella di stato) (pressione prolungata > 1 s)

Avvertenza: con il tasto ◻ delle unità di comando rappresentate è possibile confermare i codici di errore.

Avvertenza: Tutte le rappresentazioni d'interfaccia e tutti i testi d'interfaccia riportati nelle pagine seguenti corrispondono all'attuale versione del software. Dopo un aggiornamento software, le rappresentazioni d'interfaccia e/o i testi d'interfaccia potranno risultare lievemente differenti.

Schermata di stato

Dalla schermata iniziale si arriva alla schermata di stato tramite il tasto ◻ dell'unità di comando a 5 tasti e tramite il tasto ◻ dell'unità di comando a 3 tasti.

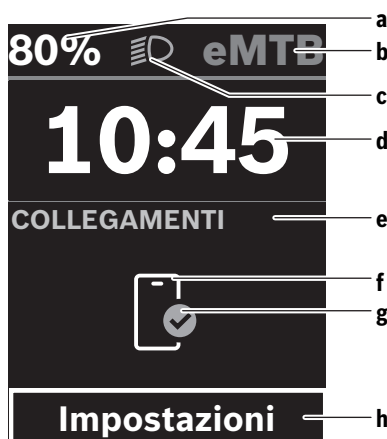

- a Livello di carica della batteria eBike
- b Livello di pedalata assistita
- c Illuminazione della bicicletta
- d Ora
- e Indicatore di connessione
- f Connessione allo smartphone
- g Stato della connessione
- h Menu Impostazioni

Richiamo del menu Impostazioni

Da questa schermata è possibile accedere al menu Impostazioni.



Premere brevemente il tasto di selezione , per richiamare il menu Impostazioni.



Premere il tasto di selezione  > 1 s per richiamare il menu Impostazioni.

Avvertenza: il menu Impostazioni non può essere richiamato durante la marcia.

Il menu Impostazioni **<Impostazioni>** contiene le seguenti voci:

- <La mia eBike>

Qui si trovano le seguenti voci di menu.

▪ <Reset>

Qui è possibile resettare il valore dell'autonomia.

▪ <Reset tragit.autom.>

Qui è possibile effettuare impostazioni per il reset automatico.

▪ <Circon.ruote>

Qui è possibile adattare il valore della circonferenza ruote, oppure resettarlo sull'impostazione standard.

▪ <Servizio>

Qui verrà visualizzata la prossima scadenza di assistenza, qualora sia stata impostata dal rivenditore di biciclette.

▪ <Componenti>

Qui verranno visualizzati i componenti impiegati, con i relativi numeri di versione.

- <App connect>

Qui viene visualizzato lo stato della connessione all'app **eBike Flow**.

- <Il mio Kiox>

Qui si trovano le seguenti voci di menu.

▪ <Barra di stato>

Qui è possibile scegliere fra le seguenti schermate: **<Batteria>**, **<Ora>** o **<Velocità>**.

Avvertenza: questa funzione non è disponibile per eBike con un livello di assistenza fino a **45 km/h**.

▪ <Volume> (solo Kiox 500)

Qui è possibile regolare il volume **<Alto>**, **<Medio>**, **<Basso>**, **<Off>** o disattivare del tutto il segnalatore acustico.

▪ <Lingua>

Qui è possibile selezionare una lingua di visualizzazione di preferenza.

▪ <Unità>

Qui è possibile scegliere fra sistema di misurazione metrico o imperiale.

▪ <Ora>

Qui è possibile impostare l'ora.

▪ <Formato>

Qui è possibile scegliere fra 2 diversi formati ora.

▪ <Suggerimenti di cambiata>

Qui è possibile attivare o disattivare l'indicazione della marcia consigliata.

▪ <Riepilogo percorso>

Qui è possibile attivare o disattivare il riepilogo di tutte le informazioni sulla marcia al momento dello spegnimento.

▪ <Luminosità>

Qui è possibile impostare la luminosità del computer di bordo.

▪ <Reset impostazioni>



Qui è possibile resettare tutte le impostazioni del sistema sui valori standard.

- Alla voce di menu **<Informazioni>** si trovano informazioni su contatti (**<Contatti>**) e certificati (**<Certificati>**).

Uscita dal menu Impostazioni



Premere il tasto  per memorizzare le impostazioni ed uscire dal menu Impostazioni.

Premere i tasti  oppure , per uscire dal menu Impostazioni senza memorizzare le impostazioni.

Premendo il tasto  si accede alla schermata iniziale.



Premere il tasto  > 1 s per memorizzare le impostazioni ed uscire dal menu Impostazioni.

Menu rapido

La disponibilità del menu rapido dipende dall'unità di comando utilizzata.

Il menu rapido consente di visualizzare alcune impostazioni scelte, modificabili anche durante la marcia.

È possibile accedere al menu rapido premendo a lungo (> 1 s) il tasto di selezione .

Dalla schermata di stato, l'accesso non sarà possibile.

Nel menu rapido si potranno effettuare le seguenti impostazioni:

– **<Reset tragit.>**

Tutti i dati sul percorso effettuato fino a quel momento vengono azzerati.

– **<eShift>** (opzionale)

Le impostazioni dipendono dal rispettivo cambio.

Avvertenza: a seconda dell'equipaggiamento della propria eBike potrebbero essere disponibili ulteriori funzioni.

Schermata iniziale

Se non è stata selezionata nessun'altra schermata prima dell'ultimo spegnimento, verrà visualizzata quest'ultima.

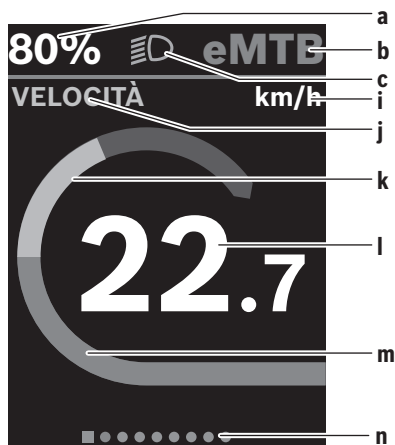

a Livello di carica della batteria eBike (variabile)

b Livello di pedalata assistita

c Illuminazione della bicicletta

i Visualizzazione unità di misura velocità

j Intestazione della visualizzazione

k Potenza propria

l Velocità

m Potenza del propulsore

n Barra di orientamento

Le indicazioni **a** ... **c** costituiscono la barra di stato e vengono visualizzate in ciascuna schermata.



La barra di orientamento **n** indica per breve tempo la schermata in cui ci si trova.

La barra di orientamento **n** è visibile in tutte le schermate.

Dalla schermata iniziale si potrà passare alla schermata di stato, oppure accedere ad ulteriori schermate. In tali schermate vengono rappresentati dati statistici, l'autonomia della batteria eBike e valori medi.

Se al momento dello spegnimento ci si troverà in una schermata diversa da quella iniziale, alla riattivazione dell'eBike verrà nuovamente visualizzata l'ultima schermata.



Premere il tasto , oppure il tasto , per scorrere le schermate.



Premere brevemente il tasto di selezione , per scorrere tutte le schermate. In tale modo si accederà ad es. alla schermata di stato.

Navigazione

La funzione di navigazione del **Kiox 300/Kiox 500** è d'aiuto nella perlustrazione di aree sconosciute. La navigazione viene pianificata e avviata tramite lo smartphone, nell'app **eBike Flow**. Per poter utilizzare la navigazione, occorrerà la versione software aggiornata. A tale scopo, mantenere sempre aggiornati l'app **eBike Flow** e il computer di bordo.

L'indicazione dell'itinerario e le informazioni di navigazione (ad es. avvertenze di svolta) vengono visualizzate sul computer di bordo.

Manutenzione ed assistenza

Manutenzione e pulizia

Nessun componente andrà pulito con un'idropulitrice.

Mantenere sempre pulito il display del computer di bordo. In presenza di impurità, il rilevamento di luminosità potrebbe risultare non corretto.

Per pulire il computer di bordo, utilizzare un panno morbido, inumidito esclusivamente con acqua. Non utilizzare alcun tipo di detergente.

Sottoporre a verifica tecnica l'eBike almeno una volta all'anno (ad es. parte meccanica e grado di aggiornamento del software di sistema).

Come ulteriore criterio per la scadenza di assistenza, il rivenditore di biciclette può adottare una percorrenza e/o un lasso di tempo. In tale caso, una volta acceso, il computer di bordo informerà della scadenza.

Per interventi di assistenza o riparazioni sull'eBike, rivolgersi ad un rivenditore di biciclette autorizzato.

► **Far eseguire tutte le riparazioni necessarie esclusivamente da un rivenditore di biciclette autorizzato.**

Avvertenza: se portate la vostra eBike presso un rivenditore di biciclette affinché venga sottoposta a manutenzione, si raccomanda di disattivare temporaneamente l'**<eBike Lock>** e l'**<eBike Alarm>** per evitare un falso allarme.

Servizio Assistenza Clienti e Consulenza Tecnica

Per qualsiasi domanda riguardo a eBike ed ai relativi componenti, rivolgersi ad un rivenditore di biciclette autorizzato.

Per riferimenti di contatto dei rivenditori autorizzati di biciclette, consultare il sito Internet www.bosch-ebike.com.

Trasporto

- **Se si porta con sé l'eBike all'esterno dell'auto, ad es. su un portapacchi, togliere il computer di bordo e la batteria per eBike (ad eccezione delle batterie per eBike installate in modo permanente) al fine di evitare danni.**

Smaltimento e sostanze contenute nei prodotti

Le indicazioni relative alle sostanze contenute nei prodotti sono consultabili al seguente link:

www.bosch-ebike.com/en/material-compliance.

Non gettare le eBikes, né i relativi componenti, nei rifiuti domestici.



Unità motrice, computer di bordo con unità di comando, batteria per eBike, sensore di velocità, accessori e imballaggi andranno sottoposti a un riciclaggio rispettoso dell'ambiente.

Verificare per proprio conto che i dati personali siano stati cancellati dal dispositivo.

Le batterie che possono essere rimosse dal dispositivo elettrico senza essere distrutte dovranno essere rimosse già prima dello smaltimento e sottoposte ad apposita raccolta differenziata.



Conformemente alla direttiva europea 2012/19/UE, le apparecchiature elettroniche non più utilizzabili e, in base alla direttiva europea 2006/66/CE, le batterie/le pile difettose o esauste, andranno raccolte separatamente ed avviate ad un riutilizzo rispettoso dell'ambiente.

La raccolta differenziata dei dispositivi elettrici ha lo scopo di smistare preliminarmente e in purezza le sostanze e supporta un trattamento e un riciclaggio conformi delle materie prime, rispettando così le persone e l'ambiente.

I componenti per l'eBike Bosch non più utilizzabili andranno conferiti gratuitamente presso un rivenditore di biciclette autorizzato o un centro di riciclaggio.



Con riserva di modifiche tecniche.

Veiligheidsaanwijzingen



Lees alle veiligheidsaanwijzingen en instructies. Het niet naleven van de veiligheidsaanwijzingen en instructies kan elektrische schokken, brand en/of zware verwondingen veroorzaken.

Bewaar alle veiligheidsaanwijzingen en instructies voor de toekomst.

Het in deze gebruiksaanwijzing gebruikte begrip **eBike-accu** heeft betrekking op alle originele Bosch eBike-accu's van de systeemgeneratie **the smart system (het smart systeem)**.

- ▶ **Lees de veiligheidsaanwijzingen en instructies in alle gebruiksaanwijzingen van het eBike-systeem evenals in de gebruiksaanwijzing van uw eBike, en neem deze in acht.**
- ▶ **Probeer niet de boordcomputer of de bedieningseenheid tijdens het fietsen te bevestigen!**
- ▶ **Laat u niet door de aanduiding van de boordcomputer afleiden.** Wanneer u zich niet uitsluitend op het verkeer concentreert, loopt u het risico om betrokken te raken bij een ongeval. Wanneer u, naast het wisselen van de ondersteuningsniveaus, gegevens in uw boordcomputer wilt invoeren, stop dan en voer de betreffende gegevens in.
- ▶ **Bedien uw smartphone niet tijdens het fietsen.** Wanneer u zich niet uitsluitend op het verkeer concentreert, loopt u het risico om betrokken te raken bij een ongeval. Stop daarom en voer daarna pas de betreffende gegevens in.
- ▶ **Stel de helderheid van de boordcomputer zodanig in dat u belangrijke informatie zoals snelheid of waarschuwingssymbolen goed kunt zien.** Een verkeerd ingestelde helderheid van de boordcomputer kan tot gevaarlijke situaties leiden.
- ▶ **Open de boordcomputer niet.** De boordcomputer kan door het openen vernietigd worden en de aanspraak op garantie vervalt.
- ▶ **Gebruik de boordcomputer niet als greep.** Wanneer u de eBike aan de boordcomputer optilt, kunt u de boordcomputer onherstelbare schade toebrengen.
- ▶ **Zet de eBike niet ondersteboven op stuur en zadel neer, wanneer de boordcomputer of de houder ervan buiten het stuur uitsteken.** De boordcomputer of de houder kunnen onherstelbaar beschadigd worden. Pak de boordcomputer weg, ook voordat u de eBike in een montagehouder vastzet, om te voorkomen dat de boordcomputer eraf valt of beschadigd wordt.
- ▶ **In de boordcomputer Kiox 500 is een zoemer geïntegreerd. Er klinken soms luide geluidssignalen. Houd daarom de boordcomputer niet dichtbij uw oren.** Het harde geluid kan het gehoor beschadigen.

Veiligheidsaanwijzingen in samenhang met de navigatie

- ▶ **Plan tijdens het fietsen geen routes. Stop en voer alleen stilstaand een nieuwe bestemming in.** Wanneer u

zich niet uitsluitend op het verkeer concentreert, loopt u het risico om betrokken te raken bij een ongeval.

- ▶ **Breek uw route af, wanneer de navigatie u een weg voorstelt die met het oog op uw fietscapaciteiten gevaarlijk is.** Laat uw navigatieapparaat een alternatieve route voorstellen.
- ▶ **Negeer geen verkeersborden, ook wanneer de navigatie zegt dat u een bepaalde weg moet nemen.** Het navigatiesysteem kan geen rekening houden met wegwerkzaamheden of tijdelijke omleidingen.
- ▶ **Gebruik de navigatie niet in kritieke of onduidelijke situaties (wegversperringen, omleidingen enz.).** Zorg ervoor dat u altijd extra kaarten en communicatiemiddelen bij zich heeft.

Privacyverklaring

Bij de aansluiting van de eBike op de **Bosch Diagnostic Tool 3** of bij de vervanging van eBike-componenten worden technische gegevens over uw eBike (bijv. fabrikant, model, bike-ID, configuratiegegevens) evenals over het gebruik van de eBike (bijv. totale rijtijd, energieverbruik, temperatuur) doorgegeven aan Bosch eBike Systems (Robert Bosch GmbH) voor de bewerking van uw aanvraag, bij een servicebeurt en voor productverbetering. Meer informatie over de gegevensverwerking vindt u op www.bosch-ebike.com/privacy-full.

Beschrijving van product en werking

Beoogd gebruik

De boordcomputer **Kiox 300/Kiox 500** is bestemd voor de weergave van rijgegevens op een eBike van de systeemgeneratie **the smart system (het smart systeem)**.

Om de volledige functionaliteit van de boordcomputer **Kiox 300/Kiox 500** te kunnen gebruiken, is een compatibele smartphone met de app **eBike Flow** (verkrijgbaar in de Apple App Store of in de Google Play Store) nodig.

Instructies voor het gebruik van de app **eBike Flow** en nog meer informatie staan in de online-gebruiksaanwijzing op www.bosch-ebike.com.

Afgebeelde componenten

De nummering van de afgebeelde componenten heeft betrekking op de weergaven op de pagina's met afbeeldingen aan het begin van de gebruiksaanwijzing.

- (1) Boordcomputer
- (2) Display
- (3) Kabeluitgang
- (4) Borgplaat
- (5) Display-opname
- (6) Vergrendelhaak
- (7) Houdercontacten
- (8) Boordcomputer-contacten
- (9) Verbindingsstuk voor band^{a)}

(10) Adapterkom

(11) Bevestigingsschroef displayhouder

a) Band is niet standaard bij de levering inbegrepen.

Technische gegevens

Boordcomputer		Kiox 300	Kiox 500
Productnummer		BHU3600	BHU3700
Gebruikstemperatuur ^{A)}	°C	-5 ... +40	-5 ... +40
Opslagtemperatuur	°C	+10 ... +40	+10 ... +40
Beschermklasse		IP55	IP55
Gewicht, ca.	g	32	61

A) Buiten dit temperatuurbereik kunnen zich storingen in de weergave voordoen.

De licentie-informatie voor het product is beschikbaar op het volgende internetadres: www.bosch-ebike.com/licences

Montage

Boordcomputer plaatsen en verwijderen (zie afbeelding A)

Voor het **plaatsen** van de boordcomputer (1) zet u deze tegen de in rijrichting voorste rand van de display-opname (5) bij de vergrendelhaak (6) ① en duwt u de boordcomputer (1) met de achterkant op de display-opname (5) ②.

Voor het **verwijderen** van de boordcomputer (1) trekt u deze zo ver naar u toe ① tot u de boordcomputer (1) eraf kunt tillen ②.

Aan het verbindingsstuk (9) kan een band worden bevestigd.

Aanwijzing: De eBike wordt uitgeschakeld wanneer u langzamer dan 3 km/h rijdt en de boordcomputer uit de houder neemt. Dit geldt niet voor eBikes met een ondersteuning tot 45 km/h.

Borgplaat aanbrengen (zie afbeelding B)

Aanwijzing: Afhankelijk van constructie/montage van de display-opname kan het zijn dat de borgplaat niet geplaatst kan worden. De boordcomputer moet daarbij gemonteerd zijn.

Schuif van onderaf de borgplaat (4) in de adapterschaal (10) tot de borgplaat (4) hoorbaar vastklikt.

Vanaf dit moment kunt u de boordcomputer (1) niet meer van de display-opname (5) tillen zonder de display-opname (5) uit de adapterkom (10) te demonteren door de beide bevestigingsschroeven (11) los te draaien.

Aanwijzing: De borgplaat (4) is geen diefstalbeveiliging.

Bediening

De bediening van de boordcomputer is mogelijk via een van de weergegeven bedieningseenheden. De functies van de toetsen op de bedieningseenheden kunt u vinden in het onderstaande overzicht.

De keuzetoets heeft afhankelijk van hoe lang erop wordt gedrukt 2 functies.

Bedieningseenheid met 3 toetsen

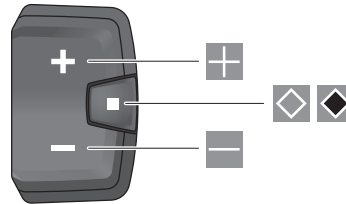

- ondersteuningsniveau verhogen
- ondersteuningsniveau verlagen
- keuzetoets (kort indrukken)
door de schermen bladeren (kort indrukken)
- keuzetoets (lang indrukken > 1 s)
instellingsmenu openen (lang indrukken > 1 s)

Bedieningseenheid met 5 toetsen

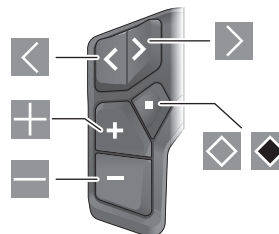

- naar links bladeren
- naar rechts bladeren
- omhoog bladeren
- omlaag bladeren
- keuzetoets (kort indrukken)
instellingsmenu in statusscherm openen (kort indrukken)
- snelmenu openen (vanuit elk scherm, behalve het statusscherm) (lang indrukken > 1 s)

Aanwijzing: Met de toets van de afgebeelde bedieningseenheden kunnen foutcodes bevestigd worden.

Aanwijzing: Alle weergaven en teksten van de gebruikersinterface op de volgende pagina's komen overeen met de vrijgavestand van de software. Na een software-update kan het zijn dat de weergaven en/of teksten van de gebruikersinterface veranderen.

Statusscherm

Vanuit het startscherm bereikt u het statusscherm via de toets van de bedieningseenheid met 5 toetsen en via de toets van de bedieningseenheid met 3 toetsen.

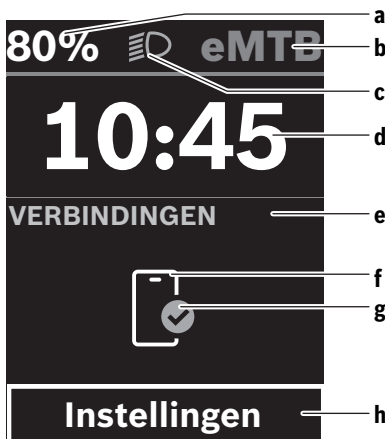

- a Laadtoestand eBike-accu
- b Ondersteuningsniveau
- c Fietsverlichting
- d Tijd
- e Verbindingsaanduiding
- f Verbinding met smartphone
- g Verbindingsstatus
- h Instellingsmenu

Instellingsmenu opvragen

Vanuit dit scherm kunt u het instellingsmenu bereiken.



Druk kort op de keuzetoets om het instellingsmenu op te vragen.



Druk > 1 s op de keuzetoets om het instellingsmenu op te vragen.

Aanwijzing: Het instellingsmenu kan niet tijdens het fietsen worden opgevraagd.

Het instellingsmenu **<Instellingen>** bevat de volgende menupunten:

- **<Mijn eBike>**
Hier vindt u de volgende menupunten.
 - **<Bereik resetten>**
Hier kan de waarde voor het bereik worden teruggezet.
 - **<Auto trip resetten>**
Hier kunnen instellingen voor automatisch terugzetten worden uitgevoerd.
 - **<Wielgrootte>**
Hier kan de waarde van de wielomtrek aangepast of naar de standaardinstelling teruggezet worden.
 - **<Onderhoud>**
Hier krijgt u de volgende servicebeurt te zien, als deze door de rijwielhandelaar ingesteld werd.

- **<Componenten>**

Hier worden de gebruikte componenten met hun versnummers weergegeven.

- **<App connect>**

Hier krijgt u de verbingsstatus bij de app **eBike Flow** te zien.

- **<Mijn Kiox>**

Hier vindt u de volgende menupunten.

- **<Statusbalk>**

Hier kunt u kiezen uit de aanduidingen **<Accu>**, **<Tijd>** of **<Snelheid>**.

Aanwijzing: Deze functie is niet beschikbaar voor eBikes met een ondersteuning tot **45 km/h**.

- **<Volume>** (alleen **Kiox 500**)

Hier kunt u het volume **<Hoog>**, **<Medium>**, **<Laag>**, **<Uit>** instellen of de zoemer helemaal uitschakelen.

- **<Taal>**

Hier kunt u uit een lijst de door u gewenste displaytaal kiezen.

- **<Eenheden>**

Hier kunt u kiezen uit het metrieke (km) of Engelse (miles) maatsysteem.

- **<Tijd>**

Hier kunt u de tijd instellen.

- **<Tijd formaat>**

Hier kunt u kiezen uit 2 tijdformaten.

- **<Shift aanbeveling>**

Hier kunt u het schakeladvies activeren of deactiveren.

- **<Trip-totaal>**

Hier kunt u de samenvatting van alle informatie over de rit bij het uitschakelen activeren of deactiveren.

- **<Helderheid>**

Hier kunt u de helderheid van de boordcomputer instellen.

- **<Instellingen resetten>**

Hier kunt u alle systeeminstellingen naar de standaardwaarden terugzetten.

- Onder het menupunt **<Informatie>** vindt u informatie over contacten (**<Contact>**) en certificaten (**<Certificaten>**).

Instellingsmenu verlaten



Druk op de toets om de instellingen op te slaan en het instellingsmenu te verlaten.

Druk op de toets of om het instellingsmenu te verlaten zonder de instellingen op te slaan.



Met de toets bereikt u het startscherm.

Druk > 1 s op de toets om de instellingen op te slaan en het instellingsmenu te verlaten.

Snelmenu

De beschikbaarheid van het snelmenu is afhankelijk van de gebruikte bedieningsenheid.

Via het snelmenu verschijnen geselecteerde instellingen die ook tijdens het rijden aangepast kunnen worden.

De toegang tot het snelmenu is mogelijk door lang (> 1 s) op de keuzetoets  te drukken.

Vanuit het statusscherm is de toegang niet mogelijk.

Via het snelmenu kunt u de volgende instellingen uitvoeren:

– **<Trip resetten>**

Alle gegevens bij de tot dan toe afgelegde route worden op nul gezet.

– **<eShift>** (optioneel)

De instellingen zijn afhankelijk van de betreffende versneling.

Aanwijzing: Afhankelijk van de uitrusting van uw eBike zijn eventueel nog meer functies beschikbaar.

Startscherm

Wanneer u vóór de laatste keer uitschakelen geen ander scherm heeft geselecteerd, krijgt u dit scherm te zien.

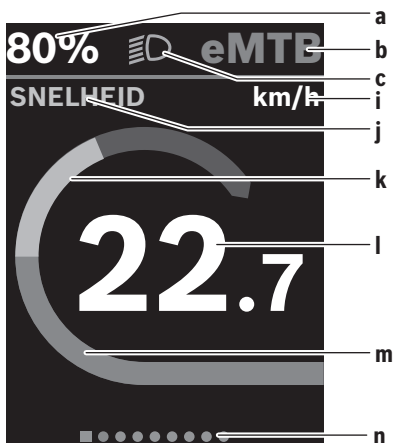

- a** Laadtoestand eBike-accu (variabel)
- b** Ondersteuningsniveau
- c** Fietsverlichting
- i** Aanduiding snelheidseenheid
- j** Weergavetitel
- k** Eigen trapvermogen
- l** Snelheid
- m** Aandrijfvermogen
- n** Oriëntatiebalk

De aanduidingen **a** ... **c** vormen de statusbalk en verschijnen op elk scherm.

De oriëntatiebalk **n** geeft gedurende korte tijd aan in welk scherm u zich bevindt.

De oriëntatiebalk **n** is op alle schermen te zien.

Vanuit het startscherm kunt u naar het statusscherm gaan of andere schermen bereiken. In deze schermen worden statistieke gegevens, het bereik van de eBike-accu en gemiddelde waarden weergegeven.

Als u zich bij het uitschakelen op een ander scherm dan het startscherm bevindt, dan verschijnt het laatst weergegeven scherm weer als de eBike opnieuw wordt ingeschakeld.



Druk op de toets  of de toets  om door de schermen te bladeren.



Druk kort op de keuzetoets  om door alle schermen te bladeren. Zo bereikt u bijv. het statusscherm.

Navigatie

De navigatiefunctie van de **Kiox 300/Kiox 500** ondersteunt u bij het verkennen van onbekend terrein. De navigatie wordt via de smartphone in de app **eBike Flow** gepland en gestart. Om de navigatie te kunnen gebruiken, is de actuele softwareversie nodig. Houd daarom de app **eBike Flow** en uw boordcomputer altijd up-to-date.

De routebegeleiding en navigatie-informatie (bijv. aanwijzingen voor afslaan) verschijnen op de boordcomputer.

Onderhoud en service

Onderhoud en reiniging

Alle componenten mogen niet met water onder druk gereinigd worden.

Houd het display van uw boordcomputer schoon. Bij verontreinigingen kan zich een onjuiste helderheidsherkenning voordoen.

Gebruik voor de reiniging van uw boordcomputer een zachte, alleen met water bevochtigde doek. Gebruik geen reinigingsmiddelen.

Laat uw eBike minstens één keer per jaar technisch controleren (o.a. mechanisme, actualiteit van de systeemsoftware).

Bovendien kan de rijwielhandelaar voor de servicebeurt een kilometerstand en/of een periode ten grondslag leggen. In dit geval zal de boordcomputer telkens na het inschakelen laten zien wanneer het tijd is voor de volgende servicebeurt.

Neem voor service of reparaties aan de eBike contact op met een erkende rijwielhandel.

► **Laat alle reparaties uitsluitend door een geautoriseerde rijwielhandelaar uitvoeren.**

Aanwijzing: Wanneer u uw eBike voor onderhoud bij een rijwielhandelaar afgeeft, wordt aangeraden om **<eBike Lock>** en **<eBike Alarm>** tijdelijk te deactiveren om een foutief alarm te vermijden.

Klantenservice en gebruiksadvisies

Neem bij alle vragen over de eBike en zijn componenten contact op met een erkende rijwielhandel.

Contactgegevens van erkende rijwielhandels vindt u op de internetpagina www.bosch-ebike.com.

Vervoer

- ▶ **Wanneer u uw eBike buiten uw auto, bijv. op een fietsdrager meeneemt, verwijder dan de boordcomputer en de eBike-accu (uitzondering: vast ingebouwde eBike-accu) om beschadigingen te vermijden.**

Afvoer en stoffen in producten

Informatie over stoffen in producten vindt u onder de volgende link: www.bosch-ebike.com/en/material-compliance.

Gooi eBikes en hun componenten niet bij het huisvuil!



Aandrijfeenheid, boordcomputer incl. bedieningseenheid, eBike-accu, snelheidssensor, accessoires en verpakkingen moeten op een milieuvriendelijke manier gerecycled worden.

Zorg er eigenhandig voor dat persoonlijke gegevens uit het apparaat werden gewist.

Batterijen die niet-destructief uit het elektrische apparaat kunnen worden genomen, moeten vóór de afvoer zelf verwijderd en naar een apart inzamelpunt voor batterijen gebracht worden.



Volgens de Europese richtlijn 2012/19/EU moeten niet meer bruikbare elektrische apparaten en volgens de Europese richtlijn 2006/66/EG moeten defecte of verbruikte accu's/batterijen apart worden ingezameld en op een voor het milieu verantwoorde wijze worden gerecycled.

Het apart inzamelen van elektrische apparaten is bedoeld voor een zuivere voorsortering en ondersteunt een correcte behandeling en terugwinning van de grondstoffen. Op deze manier worden mens en milieu gespaard.

Geef niet meer te gebruiken Bosch eBike-componenten gratis af bij een erkende rijwielhandel of bij een milieupark.



Wijzigingen voorbehouden.

Sikkerhedsinstrukser



Læs alle sikkerhedsinstrukser og anvisninger. Overholdes sikkerhedsinstrukserne og anvisningerne ikke, er der risiko for elektrisk stød, brand og/eller alvorlige kvæstelser.

Opbevar alle sikkerhedsinstrukser og anvisninger til fremtidig brug.

Det i brugsanvisningen anvendte begreb **eBike-akku** vedrører alle originale Bosch eBike-akkuer i systemgenerationen **the smart system (det intelligente system)**.

- ▶ **Læs og overhold sikkerhedsanvisningerne og instruktionerne i alle brugsanvisninger til eBike-systemet og i brugsanvisningen til din eBike.**
- ▶ **Forsøg ikke at fastgøre cykelcomputeren eller betjeningsenheden under kørsel!**
- ▶ **Lad dig ikke aflede af visningen på cykelcomputeren.** Hvis du ikke koncentrerer dig 100 % om trafikken, risikerer du at blive involveret i en ulykke. Hvis du ønsker at foretage indtastninger i din cykelcomputer ud over understøtningsniveauet, skal du standse og indtaste de pågældende data.
- ▶ **Betjen ikke din smartphone under kørsel.** Hvis du ikke koncentrerer dig 100 % om trafikken, risikerer du at blive involveret i en ulykke. Hold først ind til siden, og indtast derefter de relevante data.
- ▶ **Indstil cykelcomputerens lysstyrke, så du let kan se de vigtigste oplysninger som f.eks. hastighed eller advarselssymboler.** En forkert indstillet cykelcomputer-lystyrke kan føre til farlige situationer.
- ▶ **Åbn ikke cykelcomputeren.** Cykelcomputeren kan ødelægges ved åbning, hvorved garantikravet bortfalder.
- ▶ **Brug ikke cykelcomputeren som håndtag.** Hvis du løfter eBiken i cykelcomputeren, kan du beskadige cykelcomputeren irreparabelt.
- ▶ **Stil ikke eBike omvendt på styret og sadlen, hvis cykelcomputeren eller holderen rager op over styret.** Cykelcomputeren eller holderen kan beskadiges, så de ikke kan repareres. Tag også cykelcomputeren af før fastspænding af eBiken i en monteringsholder for at undgå, at cykelcomputeren falder af eller beskadiges.
- ▶ **I cykelcomputeren Kiox 500 er der monteret en brummer. Der lyder en høj signaltone under bestemte betingelser. Hold derfor cykelcomputeren væk fra øret.** Den høje tone kan skade hørelsen.

Sikkerhedsanvisninger i forbindelse med navigation

- ▶ **Planlæg ikke ruter, mens du kører. Stands cyklen, og indtast kun en ny destination, mens du holder stille.** Hvis du ikke koncentrerer dig 100 % om trafikken, risikerer du at blive involveret i en ulykke.
- ▶ **Afbryd din rute, hvis navigationen foreslår en vej, der er usikker, risikofyldt eller farlig i forhold til dine køretekniske evner.** Få din navigationsenhed til at tilbyde en alternativ rute.

- ▶ **Respekter alle færdselsskilte, selvom navigationen viser dig en bestemt vej.** Navigationssystemet kan ikke tage højde for byggepladser og midlertidige omkørsler.
- ▶ **Benyt ikke navigationen i sikkerhedskritiske eller uklare situationer (vejspærringer, omkørsler osv.).** Medbring altid ekstra kort og kommunikationsmidler.

Databeskyttelse

Når du slutter eBiken til **Bosch DiagnosticTool 3** eller udskifter eBike-komponenter, overføres tekniske oplysninger om din eBike (f.eks. producent, model, cykel-id, konfigurationsdata) samt om brugen af eBiken (f.eks. samlet køretid, energiforbrug, temperatur) til Bosch eBike Systems (Robert Bosch GmbH) med henblik på behandling af din anmodning, i tilfælde af service og med henblik på produktforbedring. Du kan finde yderligere oplysninger om databehandlingen på www.bosch-ebike.com/privacy-full.

Produkt- og ydelsesbeskrivelse

Beregnet anvendelse

Cykelcomputeren **Kiox 300/Kiox 500** er beregnet til visning af køredata på en eBike i systemgeneration **the smart system (det intelligente system)**.

For at du kan bruge alle funktioner i cykelcomputeren **Kiox 300/Kiox 500**, skal du bruge en smartphone med appen **eBike Flow** (fås i Apple App Store eller i Google Play Store).

En vejledning i anvendelsen af appen **eBike Flow** og yderligere oplysninger findes i online-betjeningsvejledningen under www.bosch-ebike.com.

Illustrerede komponenter

Nummereringen af de afbildede komponenter vedrører illustrationerne på grafiksiderne i begyndelsen af vejledningen.

- (1) Cykelcomputer
- (2) Display
- (3) Kabeludgang
- (4) Låseplade
- (5) Tilslutningsenhed til display
- (6) Indhak
- (7) Kontakter på holder
- (8) Cykelcomputer-kontakter
- (9) Bro til holdebånd^{a)}
- (10) Adapterholder
- (11) Monteringskrue til tilslutningsenhed til display

a) Holdbånd medfølger ikke som standard.

Tekniske data

Cykelcomputer		Kiox 300	Kiox 500
Produktkode		BHU3600	BHU3700
Driftstemperatur ^{A)}	°C	-5 ... +40	-5 ... +40
Opbevaringstemperatur	°C	+10 ... +40	+10 ... +40
Kapslingsklasse		IP55	IP55
Vægt, ca.	g	32	61

A) Uden for dette temperaturområde kan der opstå fejl i visningen. Du kan finde licensinformationer om produktet på følgende internetadresse: www.bosch-ebike.com/licences

Montering

Påsætning og udtagning af cykelcomputer (se billede A)

Hvis du vil **montere** cykelcomputeren (1), skal du sætte den på den forreste kant af tilslutningsenheden til displayet (5) (set i kørselsretningen) på indhakk (6) på ❶ og trykke cykelcomputeren (1) med bagsiden an mod tilslutningsenheden til displayet (5) ❷.

Hvis du vil **afmontere** cykelcomputeren (1), skal du trække den så langt mod ❶, at du kan løfte cykelcomputeren (1) af ❷.

Du kan fastgøre et holdebandet på broen (9).

Bemærk: eBiken slås fra, hvis du cykler med lavere hastighed end **3 km/h** og tager cykelcomputeren ud af holderen. Dette gælder ikke for eBike med assistance op til **45 km/h**.

Isætning af låseplade (se billede B)

Bemærk: Afhængigt af konstruktion/isætning af tilslutningsenheden til displayet kan det være, at sikringspladen ikke kan isættes. Cykelcomputeren skal i den forbindelse være monteret.

Skub låsepladen (4) i adapterskallen (10) nedefra, indtil låsepladen (4) går hørbart i indgreb.

Fra dette tidspunkt er det ikke muligt at fjerne cykelcomputeren (1) fra tilslutningsenheden til displayet (5) uden at fjerne tilslutningsenheden til display (5) fra adapterholderen (10) ved at løsne begge monteringskruer (11).

Bemærk: Låsepladen (4) er ikke en tyverisikring.

Betjening

Du kan betjene cykelcomputeren via en af de viste betjeningsenheder. Knapperne fungerer på betjeningsenhederne fremgår af følgende oversigt.

Valgknappen har to funktioner, afhængigt af hvor længe du trykker den ind.

Betjeningsenhed med 3 knapper

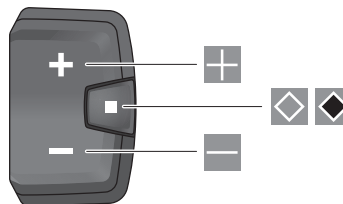

- +
 -
 - ◊
 - ◊
- Forøg understøtningsniveau
 Reducer understøtningsniveau
 Valgknap (kort tryk)
 Blad gennem skærmene (kort tryk)
 Valgknap (langt tryk > 1 s)
 Åbn indstillingsmenu (langt tryk > 1 s)

Betjeningsenhed med 5 knapper

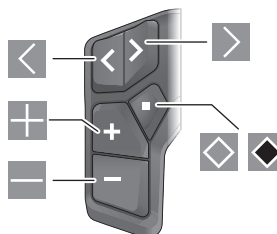

- <
 - >
 - +
 -
 -
 - ◊
 - ◊
- blad mod venstre
 blad mod højre
 blad op
 blad ned
 Valgknap (tryk kort)
 Åbn indstillingsmenuen på status-skærmen (tryk kort)
 Åbn hurtigmenuen (fra hver skærm undtagen status-skærmen) (tryk længe > 1 s)

Bemærk: Med knappen ◊ til de viste betjeningsenheder kan du bekræfte fejlkoder.

Bemærk: Alle overfladevisninger og overfladetekster på de følgende sider svarer til softwarens aktuelle frigivelsesniveau. Efter en softwareopdatering kan det forekomme, at overfladevisninger og/eller overfladetekster ændres.

Statusskærm

Fra startskærmen kan du skifte til statusskærmen med knappen ◊ på betjeningsenhederne med 5 knapper og knappen ◊ på betjeningsenheden med 3 knapper.

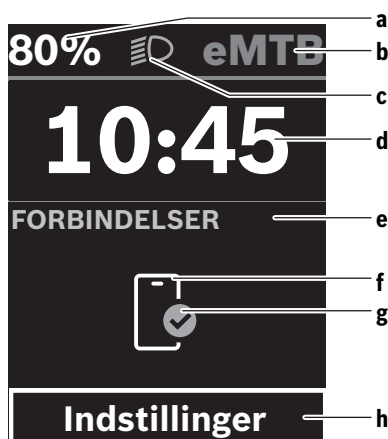

- a eBike-akkuens ladeniveau
- b Understøtningsniveau
- c Cykellys
- d Klokkeslæt
- e Forbindelsesindikator
- f Forbindelse til smartphone
- g Forbindelsesstatus
- h Indstillingsmenu

Åbning af indstillingsmenuen

Fra denne skærm kan du komme til indstillingsmenuen.



Tryk kort på valgknappen  for at åbne indstillingsmenuen.



Tryk på valgknappen  > 1 s for at åbne indstillingsmenuen.

Bemærk: Indstillingsmenuen kan ikke åbnes under kørsel. Indstillingsmenuen **<Indstillinger>** indeholder følgende menupunkter:



- **<Min eBike>**
Her finder du følgende menupunkter.
 - **<Nulstil ræk.>**
Her kan du nulstille værdien for rækkevidde.
 - **<Nulstil Auto Trip>**
Her kan du foretage indstillinger for automatisk nulstilling.
 - **<Hjulomfang>**
Her kan hjulomkredsens værdi tilpasses eller nulstilles til standardindstillingen.
 - **<Service>**
Her vises den næste servicetermin, hvis den er indstillet af cykelhandleren.
 - **<Komponenter>**
Her vises anvendte komponenter med deres versionsnumre.

- **<App connect>**
Her vises forbindelsesstatus til appen **eBike Flow**.
- **<Min Kiox>**
Her finder du følgende menupunkter.
 - **<Statusliste>**
Her kan du vælge mellem visningerne **<Batteri>**, **<Klokkeslæt>** og **<Hastighed>**.
Bemærk: Denne funktion er ikke tilgængelig for eBikes med en understøtning op til **45 km/h**.
 - **<Bind>** (kun **Kiox 500**)
Her kan du indstille lydstyrken **<Høj>**, **<Medium>**, **<Lav>**, **<Off>** eller slukke brummeren helt.
 - **<Sprog>**
Her kan du indstille dit foretrukne displaysprog.
 - **<Enheder>**
Her kan du skifte mellem metriske og britiske måleværdier.
 - **<Klokkeslæt>**
Her kan du indstille klokkeslættet.
 - **<Tidsformat>**
Her kan du vælge mellem 2 tidsformater.
 - **<Skift anbefaling>**
Her kan du aktivere eller deaktivere skifteanbefalingen.
 - **<Turresumé>**
Her kan du aktivere eller deaktivere oversigten over alle oplysninger om rejsen, når du slukker.
 - **<Lysstyrke>**
Her kan du indstille lysstyrken på cykelcomputeren.
 - **<Nulstil indstillinger>**
Her kan du nulstille alle systemindstillinger til standardværdierne.
- Under menupunktet **<Informationer>** finder du oplysninger om kontakter (**<Kontakt>**) og certifikater (**<Certifikater>**).

Forlad indstillingsmenuen



Tryk på knappen  for at gemme indstillingerne og forlade indstillingsmenuen.

Tryk på knappen  eller  for at forlade indstillingsmenuen uden at gemme indstillingerne.

Med knappen  kommer du til startskærmen.



Tryk på knappen  > 1 s for at gemme indstillingerne og forlade indstillingsmenuen.

Hurtigmenu

Tilgængeligheden af hurtigmenuen afhænger af den anvendte betjeningsenhed.

Via hurtigmenuen vises udvalgte indstillinger, der også kan tilpasses under kørsel.

Du kan få adgang til hurtigmenuen ved at trykke længe (> 1 s) på valgknappen .

Fra statusskærmen er der ingen adgang.

Via hurtigmenuen kan du foretage følgende indstillinger:

- **<Reset trip>**

Alle data vedrørende den hidtil tilbagelagte strækning nulstilles.

– <eShift> (valgfri)

Indstillingerne afhænger af det enkelte gear.

Bemærk: Afhængigt af din eBikes udstyr kan der være flere funktioner.

Startskærm

Hvis du ikke valgte en anden skærm, sidste gang du slukkede, får du vist denne skærm.

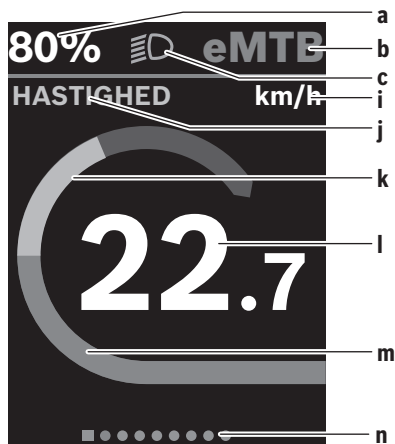

- a eBike-akkusens ladeniveau (variabelt)
- b Understøtningsniveau
- c Cykellys
- i Visning hastighedsenhed
- j Visningstitel
- k Egen ydelse
- l Hastighed
- m Driveffekt
- n Orienteringslinje

Visningerne a ... c udgør statuslinjen og vises på hver skærm.

Orienteringslisten n viser kortvarigt, på hvilken skærm du befinder dig.

Orienteringslisten n er synlig på alle skærme.

Fra startskærmen kan du skifte til statusskærmen eller få adgang til andre skærme. På disse skærme får du vist dine statistikdata, eBike-akkusens rækkevidde og gennemsnitsværdier.

Hvis du befinder sig på en anden skærm end startskærmen, når eBike slukkes, vises denne skærm, næste gang eBike tændes.



Tryk på knappen  eller knappen  for at blade gennem skærmene.



Tryk kort på valgknappen  for at blade gennem alle skærme. På den måde kommer du for eksempel til statusskærmen.

Navigation

Navigationfunktionen til **Kiox 300/Kiox 500** hjælper dig, når du skal udforske ukendte områder. Navigationen planlægges og startes fra appen **eBike Flow** på din smartphone. For at bruge navigationen skal du installere den nye softwareversion. Sørg derfor for, at appen **eBike Flow** og cykelcomputeren altid er opdateret.

Rutevejledningen og navigationsinformationerne (f.eks. drejeanvisningerne) vises på cykelcomputeren.

Vedligeholdelse og service

Vedligeholdelse og rengøring

Ingen komponenter må rengøres med vand under tryk.

Hold displayet på din cykelcomputer rent. Ved tilsmudsning kan der registreres en forkert lysstyrke.

Brug en blød klud, der kun er fugtet med vand, til rengøring af din cykelcomputer. Brug ikke rengøringsmiddel.

Få udført en teknisk kontrol af dit eBike mindst en gang årligt (bl.a. mekanik, systemsoftwarens aktualitet).

Desuden kan cykelhandleren lægge antal kørte kilometer og/eller et tidsrum til grund for serviceterminen. I så fald viser cykelcomputeren den forfaldne servicetermin, hver gang den tændes.

Ved behov for service eller reparation af eBike bedes du kontakte en autoriseret cykelhandler.

► **Lad kun en autoriseret cykelhandler udføre reparationer.**

Bemærk: Hvis du afleverer din eBike til service hos en cykelhandler, anbefaler vi som udgangspunkt, at du deaktiverer <eBike Lock> og <eBike Alarm> for at undgå en fejlarbejd.

Kundeservice og anvendelsesrådgivning

Ved alle spørgsmål til eBike og dens komponenter bedes du kontakte en autoriseret cykelhandler.

Kontaktdata for autoriserede cykelhandlere finder du på hjemmesiden www.bosch-ebike.com.

Transport

► **Hvis du transporterer eBike uden for bilen, for eksempel på en cykelholder, skal du fjerne cykelcomputeren og eBike-akkuen (undtagelse: fastmonteret eBike-akku), så de ikke bliver beskadiget.**

Bortskaffelse og stoffer i enheder

Du kan finde oplysninger om stoffer i enhederne ved at klikke på følgende link:

www.bosch-ebike.com/en/material-compliance.

Smid ikke eBikes og deres komponenter ud sammen med husholdningsaffaldet!



Drivenhed, cykelcomputer inkl. betjeningsenhed, eBike-akku, hastighedssensor, tilbehør og emballage skal indsamles og genbruges iht. gældende miljøforskrifter.

Sørg selv for, at alle personoplysninger er blevet slettet fra enheden.

Hvis der er batterier, som kan fjernes fra den elektriske enhed uden at blive ødelagt, skal du selv fjerne dem og aflevere dem på en miljøstation, før du bortskaffer enheden.



Iht. det europæiske direktiv 2012/19/EU skal kasseret el-værktøj og iht. det europæiske direktiv 2006/66/EF skal defekte eller opbrugte akkuer/batterier indsamles separat og genbruges iht. gældende miljøforskrifter.

Når du afleverer udtjent elektronisk udstyr på en miljøstation, er du med til at sikre, at det behandles korrekt, og at råstofferne bliver genvundet til gavn for mennesker og miljø.

Kasserede Bosch eBike-komponenter bedes afleveret gratis hos en autoriseret cykelhandler eller på en genbrugsstation, hvor de kan genvindes.



Ret til ændringer forbeholdes.

Säkerhetsanvisningar



Läs igenom alla säkerhetsanvisningar och instruktioner. Fel som uppstår till följd av att säkerhetsinstruktionerna och anvisningarna inte följts kan orsaka elstöt, brand och/eller allvarliga personskador.

Spara alla säkerhetsanvisningar och anvisningar.

Begreppet **e-Bike-batteri**, som används i denna bruksanvisning, avser alla original Bosch eBike-batterier i systemgeneration **the smart system (det smarta systemet)**.

- ▶ **Läs och beakta säkerhetsanvisningarna och anvisningar i alla bruksanvisningarna för eBike-systemet samt i bruksanvisningen för din eBike.**
- ▶ **Försök inte att sätta fast cykeldatorn eller manöverenheten under körning!**
- ▶ **Låt dig inte distraheras av cykeldatorn.** Om du inte uteslutande koncentrerar dig på trafiken riskerar du att bli inblandad i en olycka. Om du vill göra inmatningar i din färdator utöver att skifta assistansnivå bör du stanna och mata in önskade data.
- ▶ **Använd inte din smarttelefon under färd.** Om du inte uteslutande koncentrerar dig på trafiken riskerar du att bli inblandad i en olycka. Stanna därför först och ange sedan informationen.
- ▶ **Ställ in ljusstyrkan på din cykeldator så att du tydligt kan se viktig information som hastighet eller varningssymboler.** En felaktigt inställd ljusstyrka på cykeldatorn kan leda till farliga situationer.
- ▶ **Öppna inte cykeldatorn.** Cykeldatorn kan förstöras om den öppnas och garantin slutar att gälla.
- ▶ **Använd inte cykeldatorn som handtag.** Om du lyfter din eBike hållandes i cykeldatorn kan skador som inte går att reparera uppstå på cykeldatorn.
- ▶ **Ställ inte eBike upp och ner på styre och sadel när cykeldatorn eller dess hållare sticker upp ovanför styret.** Cykeldatorn eller hållaren kan få permanenta skador. Ta också av cykeldatorn innan eBike ställs i en monteringsställning, för att undgå att den faller av eller får skador.
- ▶ **Cykeldatorn Kiox 500 har en inbyggd ljudsignal. Den avger en hög signalton under vissa omständigheter. Håll därför cykeldatorn på avstånd från öronen.** Den högljudda tonen kan orsaka hörselskador.

Säkerhetsanvisningar i samband med navigeringen

- ▶ **Planera inga rutter under pågående färd. Stanna och mata bara in ett nytt mål när du står stilla.** Om du inte uteslutande koncentrerar dig på trafiken riskerar du att bli inblandad i en olycka.
- ▶ **Avbryt din rutt om navigeringen föreslår en väg, som är alltför vågad, riskfylld eller farlig med avseende på din egen förmåga.** Låt din navigeringsapparat föreslå en alternativ rutt.

- ▶ **Missakta inga trafikskyltar, även om navigeringen anger en annan väg än skyltarna.** Byggarbetsplatser eller tidsmässigt begränsade trafikomläggningar kan navigeringssystemet inte ta hänsyn till.
- ▶ **Använd inte navigeringen i säkerhetskritiska eller oklara situationer (vägavspärningar, trafikomläggningar etc.).** Ha alltid ytterligare kartor och kommunikationsmedel med dig.

Skydd av personuppgifter

Vid anslutning av eBike till **Bosch DiagnosticTool 3** eller vid byte av eBike-komponenter överförs teknisk information om din eBike (t.ex. tillverkare, modell, Bike-ID, konfigurationsdata) samt om användning av din eBike (t.ex. total körtid, energiförbrukning, temperatur) till Bosch eBike Systems (Robert Bosch GmbH) för bearbetning av din förfrågan, vid service och i produktförbättringssyfte. Mer information om datahantering får du på www.bosch-ebike.com/privacy-full.

Produkt- och prestandabeskrivning

Ändamålsenlig användning

Cykeldatorn **Kiox 300/Kiox 500** är avsedd för indikering av färddata på en eBike i systemgeneration **the smart system (det smarta systemet)**.

För att kunna använda alla cykeldatorns **Kiox 300/Kiox 500** funktioner krävs en kompatibel smarttelefon med appen **eBike Flow** (finns i Apple App Store eller i Google Play Store).

En guide för användning av appen **eBike Flow** och mer information finns i nätversionen av bruksanvisningen på www.bosch-ebike.com.

Illustrerade komponenter

Numreringen av de avbildade komponenterna refererar till bilderna i början av bruksanvisningen.

- (1) Cykeldator
- (2) Display
- (3) Kabelutgång
- (4) Fästplatta
- (5) Displayanslutning
- (6) Fästhakar
- (7) Hållarkontakt
- (8) Cykeldatorns kontakter
- (9) Bygel för rem^{a)}
- (10) Adapterfäste
- (11) Fästskruv displayanslutning

a) Rem ingår inte i leveransomfattningen.

Tekniska data

Cykeldator		Kiox 300	Kiox 500
Produktkod		BHU3600	BHU3700
Drifttemperatur ^{A)}	°C	-5 ... +40	-5 ... +40
Lagringstemperatur	°C	+10 ... +40	+10 ... +40
Skyddsklass		IP55	IP55
Vikt, ca.	g	32	61

A) Utanför detta temperaturintervall kan störningar förekomma vid indikering.

Licensinformationen för produkten finns tillgänglig på följande webbadress: www.bosch-ebike.com/licences

Montering

Sätta i och ta ut cykeldatorn (se bild A)

För att **sätta på** cykeldatorn (1) sätter du den i displayanslutningens (5) främre kant (i färdriktning) i fästheten (6) ① och trycker cykeldatorn (1) med den bakre sidan på displayanslutningen (5) ②.

För att **ta av** cykeldatorn (1) drar du den mot dig ① tills du kan lyfta upp cykeldatorn (1) ②.

En rem kan sättas fast i bygel (9).

Observera: eBike stängs av om du kör långsammare än **3 km/h** och om du tar ut cykeldatorn ur hållaren. Detta gäller inte eBikes med en assistans till **45 km/h**.

Sätta in fästplattan (se bild B)

Observera: beroende på displayanslutningens konstruktion/montering kan det hända att fästplattan inte kan sättas in. Cykeldatorn måste vara monterad.

Skjut fästplattan (4) underifrån in i adapterfästet (10) tills fästplattan (4) går i lås hörbart.

Från och med nu kan du inte ta av cykeldatorn (1) från displayanslutningen (5) utan att demontera displayanslutningen (5) från adapterfästet (10) genom att lossa de båda fästskruvarna (11).

Observera: fästplattan (4) är inte någon stödsäkring.

Manövrering

Manövrering av cykeldatorn kan göras via ett av visade styrreglage. Knapparnas funktioner på styr-reglagen finns i nedanstående översikt.

Väljarknappen har två funktioner beroende på hur länge den trycks in.

Styr-reglage med 3 knappar

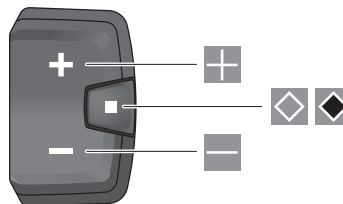

- ⊕ Öka assistansnivån
- ⊖ Minska assistansnivån
- ◊ Väljarknapp (kort tryck)
bläddra genom skärmbilderna (kort tryck)
- ◊ Väljarknapp (långt tryck > 1 s)
Öppna inställningsmenyn (långt tryck > 1 s)

Styr-reglage med 5 knappar

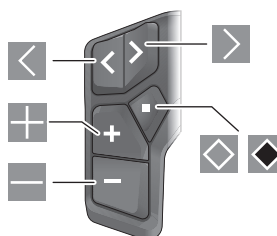

- < Bläddra till vänster
- > Bläddra till höger
- ⊕ Bläddra uppåt
- ⊖ Bläddra neråt
- ◊ Väljarknapp (kort tryck)
Öppna inställningsmenyn i statusskärmen (kort tryck)
- ◊ Öppna snabbmeny (från alla skärmar utom statusskärmen) (långt tryck > 1 s)

Observera: med knappen ◊ kan du kvittera felkoder på de visade manöverenheterna.

Anmärkning: Samtliga framställningar av användargränssnittet och användargränssnittstexter på följande sidor motsvarar programvarans status vid manualtryckningen. Efter en programvaruuppdatering kan det hända att gränssnittet och/eller displaytexter ändras sig.

Statusskärmbild

Från startskärmen når du statusskärmen via knappen < på 5-knappsmanöverheten och via knappen ◊ på 3-knappsmanöverheten.

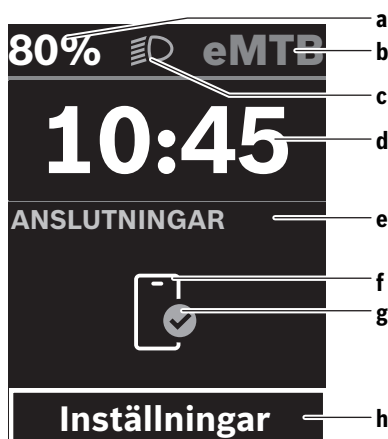

- a Laddningsnivå eBike-batteri
- b Assistansnivå
- c Cykelbelysning
- d Tid
- e Anslutningsindikering
- f Anslutning till smarttelefon
- g Anslutningsstatus
- h Inställningsmeny

Öppna inställningsmenyn

Från denna skärmbild kan du nå inställningsmenyn.



Tryck kort på väljarknappen  för att öppna inställningsmenyn.



Tryck på väljarknappen  > 1 s för att öppna inställningsmenyn.

Observera: inställningsmenyn kan inte öppnas under färd.

Inställningsmenyn **<Inställningar>** innehåller följande meny punkter:

- **<Min eBike>**
Här hittar du följande meny punkter.
 - **<Återställ räckvidd>**
Här kan du återställa räckvidden.
 - **<Återställ resa automatiskt>**
Här kan du göra inställningar för automatisk återställning.
 - **<Hjulomkrets>**
Här kan värdet för hjulomkretsen anpassas eller återställas till standardinställning.
 - **<Service>**
Här visas nästa tid för service om det har ställts in av återförsäljaren.
 - **<Komponenter>**
Här visas komponenterna som används och deras versionsnummer.

- **<App connect>**
Här visas anslutningsstatus med appen **eBike Flow**.
- **<Min Kiox>**
Här hittar du följande meny punkter.
 - **<Statusfältet>**
Här kan du välja mellan indikeringarna **<Batteri>**, **<Tid>** och **<Hastighet>**.
Observera: denna funktion är inte tillgänglig för eBike med en assistans på upp till **45 km/h**.
 - **<Volym>** (endast **Kiox 500**)
Här kan du ställa in ljudstyrkan **<Hög>**, **<Medium>**, **<Låg>**, **<Av>** eller stänga av ljudsignalen helt.
 - **<Språk>**
Här kan du välja bland ett antal språk.
 - **<Enheter>**
Här kan du välja mellan metriskt och brittiskt måttssystem.
 - **<Tid>**
Här kan du ställa in klockslag.
 - **<Tidsformat>**
Här kan du välja mellan två tidsformat.
 - **<Växlingsrekommendation>**
Här kan du aktivera och avaktivera växelrekommendation.
 - **<Trippsammanfattning>**
Här kan du aktivera eller avaktivera sammanfattningen av all färddata vid avstängning.
 - **<Ljusstyrka>**
Här kan du ställa in cykel datorns ljusstyrka.
 - **<Återställ inställningar>**
Här kan du återställa alla systeminställningar till standard.
- Under menyalternativet **<Information>** hittar du information om kontakt (**<Kontakt>**) och certifikat (**<Certifikat>**).

Lämna inställningsmenyn



Tryck på knappen  för att spara inställningarna och lämna inställningsmenyn.

Tryck på knapparna  eller  för att lämna inställningsmenyn utan att spara inställningarna.

Med knappen  kommer du till startskärmbilden.



Tryck på knappen  > 1 s för att spara inställningarna och lämna inställningsmenyn.

Snabbmeny

Snabbmenyns tillgänglighet beror på vilken manöverenhet som används.

I snabbmenyn visas utvalda inställningar som också kan anpassas under färd.

Tillgång till snabbmenyn är möjlig genom att man trycker snabbt på (> 1 s) väljarknappen .

Åtkomst är inte tillgängligt från statusskärmen.

Du kan göra följande inställningar via snabbmenyn:

– **<Reset trip>**

All information om hittills tillryggalagd sträcka återställs till noll.

– **<eShift>** (tillval)

Inställningarna beror på ilagd växel.

Observera: Beroende på din eBikes utrustning finns eventuellt ytterligare funktioner att tillgå.

Startskärmbild

Om du inte har valt någon annan skärmbild innan senaste avstängning visas denna skärmbild.

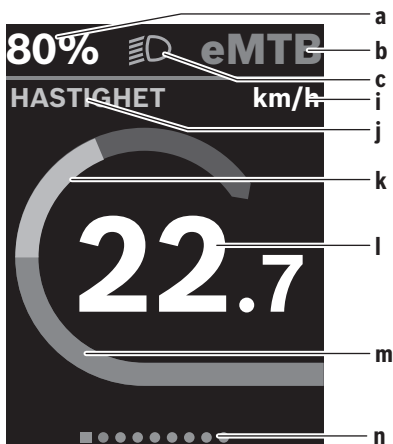

a Laddningsnivå eBike-batteri (variabel)

b Assistansnivå

c Cykelbelysning

i Indikering hastighetsenhet

j Indikeringstitel

k Egen effekt

l Hastighet

m Drivningseffekt

n Orienteringsrad

Indikeringarna **a ... c** utgör statusraden och visas på alla skärmbilder.

Orienteringslisten **n** visar kort på vilken skärmbild du befinner dig.

Orienteringslisten **n** syns på alla skärmbilder.

Från startskärmen kan du växla till statusskärmen eller andra skärmar. I dessa skärmbilder visas statistik, eBike-batteriets räckvidd och genomsnittsvärden.

Om du är inne på en annan skärmbild än startskärmbilden vid avstängning så visas den senast visade skärmbilden när eBike slås på igen.



Tryck på knappen  eller knappen  för att bläddra genom skärmbilderna.



Tryck kort på väljarknappen  för att bläddra genom alla skärmbilder. Då når du exempelvis statusskärmen.

Navigering

Navigeringsfunktionen i **Kiox 300/Kiox 500** assisterar dig när du är ute i okända omgivningar. Navigeringen planeras och startas via smarttelefonen i appen **eBike Flow**. För att kunna starta navigeringen krävs den senaste programvarversionen. Håll därför appen **eBike Flow** och din cykeldator uppdaterade.

Ruttstyrning och navigationsinformation (t.ex. färdriktningsanvisningar) visas på cykeldatorn.

Underhåll och service

Underhåll och rengöring

Inga komponenter får rengöras med högtryckstvätt.

Håll displayen på din cykeldator ren. Vid smuts kan det leda till felaktig ljusstyrkeidentifiering.

Vid rengöring av din cykeldator, använd en mjuk trasa som endast är fuktad med vatten. Använd inga rengöringsmedel. eBike ska genomgå teknisk kontroll minst en gång om året (bl.a. mekanik, uppdatering av systemprogramvaran).

Dessutom kan cykelförsäljaren basera ett visst antal cyklade kilometer och/eller en viss tidsperiod vid beräkning av servicetidpunkten. I detta fall visas att det är dags för service varje gång cykeldatorn startas.

För service eller reparationer på eBike vänder du dig till en auktoriserad fackhandlare.

► Låt endast auktoriserade cykelverkstäder utföra reparationer.

Observera: när du lämnar in din eBike för underhåll hos en återförsäljare rekommenderar vi att du tillfälligt avaktiverar **<eBike Lock>** och **<eBike Alarm>** för att undvika onödiga felalarm.

Kundtjänst och applikationsrådgivning

Vid alla frågor om eBike och dess komponenter vänder du dig till en auktoriserad återförsäljare.

Kontaktdata till auktoriserade cykelhandlare hittar du på internetsidan www.bosch-ebike.com.

Transport

► **Om du tar med dig din eBike på utsidan av bilen, som t.ex. på ett takräcke för cyklar eller cykelhållare, bör du ta av cykeldatorn och eBike-batteriet (undantag: integrerat eBike-batteri) för att undvika skador.**

Avfallshandling och material och ämnen

Uppgifter om ämnen och material finns på följande länk:
www.bosch-ebike.com/en/material-compliance.

Släng inte eBikes och dess komponenter i hushållsavfallet!



Drivenhet, cykeldator inkl. manöverenhet, eBike-batteri, hastighetssensor, tillbehör och förpackningar ska återvinnas på ett miljövänligt sätt.

Se själv till att personuppgifter raderas från enheten.

Batterier som kan tas ut oskadade ur elektriska apparater måste tas ut före avfallshandling och lämnas in separat till batteriinsamling.



Enligt det europeiska direktivet 2012/19/EU skall obrukbara elektriska apparater och enligt det europeiska direktivet 2006/66/EG felaktiga eller förbrukade batterier samlas in separat och tillföras en miljöanpassad avfallshandling.

Den separata uppdelningen av elektriska apparater används för försortering och främjar korrekt handtering och återvinning av material och är skonsam för människa och miljö.

Lämna ej funktionsdugliga batterier och cykeldatorer utan kostnad till en auktoriserad cykelhandlare eller till en miljöstation.



Ändringar förbehålles.

Sikkerhetsanvisninger



Les sikkerhetsanvisningene og instruksene.

Hvis ikke sikkerhetsanvisningene og instruksene tas til følge, kan det oppstå elektrisk støt, brann og/eller alvorlige personskader.

Oppbevar alle sikkerhetsinstruksene og anvisningene for fremtidig bruk.

Begrepet **eBike-batteri** som brukes i denne bruksanvisningen, refererer til alle originale Bosch eBike-batterier i systemgenerasjonen **the smart system (smartsystemet)**.

- ▶ **Følg sikkerhetsanvisningene og instruksjonene i alle bruksanvisningene for eBike-systemet og brukerhåndboken for din eBike.**
- ▶ **Du må ikke forsøke å feste kjørecomputeren eller betjeningsenheten under kjøring!**
- ▶ **Du må ikke la deg forstyrre av visningene på kjørecomputeren.** Det kan oppstå farlige situasjoner hvis du ikke til enhver tid følger med på trafikken. Hvis du i tillegg til å endre fremdriftshjelpen ønsker å foreta innstilling på kjørecomputeren, må du stoppe før du gjør dette.
- ▶ **Betjen ikke smarttelefonen under sykling.** Det kan oppstå farlige situasjoner hvis du ikke til enhver tid følger med på trafikken. Du må derfor stoppe når du skal taste inn data.
- ▶ **Still inn lysstyrken på kjørecomputeren slik at du kan oppfatte viktig informasjon som hastighet eller varselsymboler.** Feil innstilling av lysstyrken på kjørecomputeren kan føre til farlige situasjoner.
- ▶ **Du må ikke åpne kjørecomputeren.** Kjørecomputeren kan bli ødelagt hvis den åpnes, og garantien vil da opphøre.
- ▶ **Du må ikke bruke kjørecomputeren som håndtak.** Hvis du løfter elsykkelen ved å holde i kjørecomputeren, kan kjørecomputeren skades permanent.
- ▶ **Du må ikke sette eBike opp ned på styret og setet hvis kjørecomputeren eller holderen til denne rager ut over styret.** Kjørecomputeren eller holderen kan få permanente skader. Ta også ut kjørecomputeren før sykkelen festes i en monteringsholder, slik at ikke kjørecomputeren faller ut eller skades.
- ▶ **I kjørecomputeren Kiox 500 er det montert en summer. Høye lydsignaler utløses under bestemte forhold. Du må derfor passe på at kjørecomputeren ikke er i nærheten av ørene dine.** Den høye lyden kan skade hørselen.

Sikkerhetsanvisninger for bruk av navigasjon

- ▶ **Planlegg ikke ruter mens du sykler. Stopp, og angi et nytt mål mens sykkelen står stille.** Det kan oppstå farlige situasjoner hvis du ikke til enhver tid følger med på trafikken.

- ▶ **Avbryt ruten hvis navigasjonen foreslår en vei som er risikabel eller farlig sett i forhold til dine ferdigheter.** Be navigasjonssystemet foreslå en alternativ rute.
- ▶ **Respekter alle trafikkskilt, selv om de ikke er i samsvar med navigasjonsanvisningene.** Navigasjonssystemet kan ikke ta hensyn til veiarbeid og tidsbegrensede omkjøringer.
- ▶ **Bruk ikke navigasjonen i sikkerhetskritiske eller uklare situasjoner (veisperringer, omkjøring osv.).** Ha alltid med deg ekstra kart og kommunikasjonsutstyr.

Personvernerklæring

Ved tilkobling av eBike til **Bosch DiagnosticTool 3** eller ved utskifting av eBike-komponenter blir teknisk informasjon om din eBike (f.eks. produsent, modell, Bike-ID, konfigurasjonsdata), pluss om bruken av eBike (f.eks. total kjøretid, energiforbruk, temperatur) overført til Bosch eBike Systems (Robert Bosch GmbH) for behandling av forespørselen din, i forbindelse med service og med formålet produktforbedring. Nærmere informasjon om databehandlingen finner du på www.bosch-ebike.com/privacy-full.

Produktbeskrivelse og ytelsesspesifikasjoner

Forskriftsmessig bruk

Kjørecomputeren **Kiox 300/Kiox 500** er beregnet for visning av kjøredata på en eBike av systemgenerasjon **the smart system (smartsystemet)**.

For at brukeren skal få maksimal nytte av kjørecomputeren **Kiox 300/Kiox 500** kreves en kompatibel smarttelefon med appen **eBike Flow** (tilgjengelig i Apple App Store eller Google Play).

Mer informasjon og en veiledning i bruken av appen **eBike Flow** finnes i bruksanvisningen på www.bosch-ebike.com.

Illustrerte komponenter

Nummereringen av de avbildede komponentene er basert på illustrasjonene på grafikkidsiden i begynnelsen av bruksanvisningen.

- (1) Kjørecomputer
- (2) Display
- (3) Ledningsutgang
- (4) Låseplate
- (5) Displayholder
- (6) Låsekrok
- (7) Holderkontakter
- (8) Kjørecomputerkontakter
- (9) Forbindelsesstykke for holdestropp^{a)}
- (10) Adapterholder
- (11) Festeskruer for displayholder

a) Holdestroppen følger ikke med ved levering.

Tekniske data

Kjørecomputer		Kiox 300	Kiox 500
Produktkode		BHU3600	BHU3700
Driftstemperatur ^{A)}	°C	-5 ... +40	-5 ... +40
Lagringstemperatur	°C	+10 ... +40	+10 ... +40
Kapslingsgrad		IP55	IP55
Vekt, ca.	g	32	61

A) Det kan oppstå problemer med visningen hvis temperaturen er utenfor dette området.

Du finner lisensinformasjonen for produktet på:
www.bosch-ebike.com/licences

Montering

Sette på og ta av kjørecomputeren (se bilde A)

For å **sette på** kjørecomputeren (1) setter du den inntil den fremre kanten på displayholderen (5) sett i kjøreretningen, på festetappen (6) ①, og trykker kjørecomputeren (1) i displayholderen (5) ②, med baksiden vendt mot holderen.

For å **ta av** kjørecomputeren (1) trekker du den mot deg ③ helt til du kan løfte av kjørecomputeren (1) ④.

En holdestropp kan festes på forbindelsesstykket (9).

Merknad: eBike slås av hvis du sykler med lavere hastighet enn **3 km/h** og tar kjørecomputeren ut av holderen. Dette gjelder ikke for eBike med assistanse opptil **45 km/h**.

Sette inn beskyttelsesplaten (se bilde B)

Merknad: Avhengig av konstruksjonen til/monteringen av displayholderen kan det hende at låseplaten ikke kan settes inn. Kjørecomputeren må da være montert.

Skyv beskyttelsesplaten (4) inn i monteringsdekslet (10) helt til beskyttelsesplaten (4) festes hørbart.

Fra dette tidspunktet kan du ikke ta kjørecomputeren (1) fra displayholderen (5) uten å demontere displayholderen (5) fra monteringsdekslet (10) ved å løsne begge festeskrueene (11).

Merknad: Beskyttelsesplaten (4) er ingen tyverisikring.

Betjening

Kjørecomputeren kan betjenes med en av de illustrerte betjeningsenhetene. Funksjonene til knappene på betjeningsenhetene er angitt i oversikten nedenfor.

Valgknappen har to funksjoner, avhengig av hvor lenge du trykker på den.

Betjeningsenhet med tre knapper

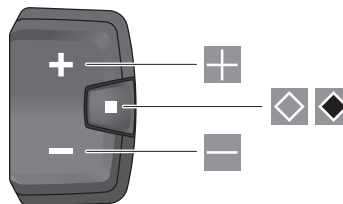

- ⊕ Øke assistansenivå
- ⊖ Redusere assistansenivå
- ◊ Valgknapp (kort trykk)
bla gjennom skjermbildene (kort trykk)
- ◈ Valgknapp (langt trykk > 1 s)
åpne innstillingsmenyen (langt trykk > 1 s)

Betjeningsenhet med fem knapper

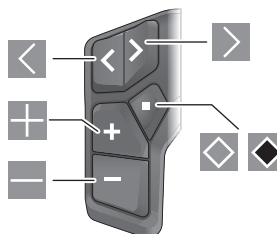

- < bla mot venstre
- > bla mot høyre
- ⊕ bla oppover
- ⊖ bla nedover
- ◊ Valgknapp (kort trykk)
Åpne innstillingsmenyen på statusskjermbildet (kort trykk)
- ◈ Åpne hurtigmenyen (fra alle skjermbildene unntatt statusskjermbildet) (langt trykk > 1 s)

Merknad: Feilkoder kan kvitteres med knappen ◈ på de viste betjeningsenhetene.

Merk: Alle grensesnittillustrasjonene og -tekstene på de følgende sidene representerer gjeldende versjon av programvaren. Etter en programvareoppdatering kan det hende at visningene og/eller tekstene på brukergrensesnittet er endret.

Statusskjerm bilde

Fra startskjermbildet kommer du til statusskjermbildet med knappen ◈ på betjeningsenheten med 5 knapper og med knappen ◈ på betjeningsenheten med 3 knapper.

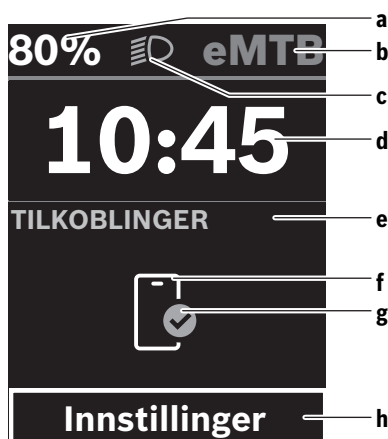

- a Ladenivå eBike-batteri
- b Assistansenivå
- c Sykkellys
- d Klokkeslett
- e Tilkoblingsindikator
- f Forbindelse med smarttelefon
- g Tilkoblingsstatus
- h Innstillingsmeny

Åpne innstillingsmenyen

Fra dette skjermbildet kan du komme til innstillingsmenyen.



Trykk kort på valgknappen  for å åpne innstillingsmenyen.



Trykk på valgknappen  i > 1 s for å åpne innstillingsmenyen.

Merk: Innstillingsmenyen kan ikke åpnes mens du sykler.

Innstillingsmenyen **<Innstillinger>** inneholder disse menyene:

- **<My eBike>**
Her finner du disse menyene.
 - **<Nuls. rekkev.>**
Her kan verdien for rekkevidde nullstilles.
 - **<Nullstill Auto Trip>**
Her kan innstillinger for automatisk nullstilling foretas.
 - **<Hjulomkrets>**
Her kan verdien for hjulomkretsen tilpasses eller tilbakestilles til standardinnstillingen.
 - **<Service>**
Her vises tidspunktet for neste service hvis dette har blitt stilt inn av sykkelforhandleren.
 - **<Komponenter>**
Her vises de benyttede komponentene med versjonsnumre.

- **<App connect>**
Her vises tilkoblingsstatusen til appen **eBike Flow**.
- **<Min Kiox>**
Her finner du disse menyene.
 - **<Statuslinje>**
Her kan du velge mellom visningen **<Batteri>**, **<Klokkeslett>** og **<Hastighet>**.
Merknad: Denne funksjonen er ikke tilgjengelig for eBike med støtte inntil **45 km/h**.
 - **<Volum>** (bare **Kiox 500**)
Her kan du stille inn lydstyrken **<Høy>**, **<Middels>**, **<Lav>**, **<Av>** eller slå summeren helt av.
 - **<Språk>**
Her kan du velge visningsspråk.
 - **<Enheter>**
Her kan du velge mellom metriske måleenheter og britiske måleenheter, imperial.
 - **<Klokkeslett>**
Her kan du stille inn klokkeslettet.
 - **<Tidsformat>**
Her kan du velge mellom 2 tidsformater.
 - **<Skiftanbefaling>**
Her kan du aktivere eller deaktivere giringsanbefalingen.
 - **<Oppsummering av tur>**
Her kan du aktivere eller deaktivere oppsummeringen av all informasjon om kjøreturen ved utkobling.
 - **<Lysstyrke>**
Her kan du stille inn lysstyrken på kjørecomputeren.
 - **<Tilbakestill innstillinger>**
Her kan du tilbakestille alle systeminnstillingene til standardverdiene.
- Under menyene **<Informasjon>** finner du informasjon om kontakter (**<Kontakt>**) og sertifikater (**<Sertifikater>**).

Lukke innstillingsmenyen



Trykk på knappen  for å lagre innstillingene og lukke innstillingsmenyen.

Trykk på knappen  eller  for å lukke innstillingsmenyen uten å lagre innstillingene.

Med knappen  kommer du til startskjermbildet.



Trykk på knappen  i > 1 s for å lagre innstillingene og lukke innstillingsmenyen.

Hurtigmeny

Om hurtigmenyen er tilgjengelig eller ikke avhenger av den benyttede betjeningsenheten.

Via hurtigmenyen vises utvalgte innstillinger som også kan tilpasses under sykling.

Tilgang til hurtigmenyen er mulig med et langt trykk (> 1 s) på valgknappen .

Tilgang via startskjermbildet er ikke mulig.

Via hurtigmenyen kan du foreta disse innstillingene:

– **<Reset trip>**

Alle data om strekningen som er tilbakelagt frem til dette tidspunktet, blir nullstilt.

– **<eShift>** (tilleggsutstyr)

Innstillingene avhenger av girsystemet.

Merknad: Avhengig av utstyret til din eBike kan eventuelt andre funksjoner være tilgjengelige.

Startskjerm

Dette skjermbildet vises hvis du ikke hadde valgt et annet skjermbilde da du slo av systemet sist.

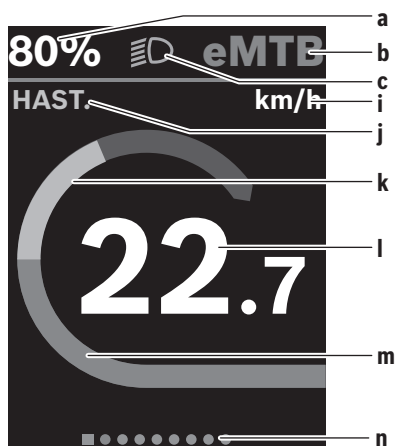

- a** Ladenivå eBike-batteri (variabel)
- b** Assistansenivå
- c** Sykkellys
- i** Visning av hastighetsenhet
- j** Visningsnavn
- k** Egen ytelse
- l** Hastighet
- m** Drivenheteffekt
- n** Hjelpelinje

Visningene **a ... c** utgjør statuslinjen og vises på alle skjermbildene.

Hjelpelinjen **n** viser en kort stund hvilket skjermbilde du befinner deg på.

Hjelpelinjen **n** er synlig på alle skjermbildene.

Fra startskjermbildet kan du skifte til statusskjermbildet eller åpne andre skjermbilder. På disse skjermbildene vises statistikkdata, rekkevidden til eBike-batteriet og gjennomsnittsverdier.

Hvis du har åpnet et annet skjermbilde enn startskjermbildet når enheten slås av, vises det sist viste skjermbildet når eBike slås på igjen.



Trykk på knappen **◀** eller **▶** for å bla gjennom skjermbildene.



Trykk kort på valgknappen **◀▶** for å bla gjennom alle skjermbildene. På denne måten kommer du for eksempel til statusskjermbildet.

Navigasjon

Navigasjonsfunksjonen **Kiox 300/Kiox 500** hjelper deg når du skal utforske ukjente områder. Navigasjonen planlegges og startes med appen **eBike Flow** på smarttelefonen. Oppdatert programvare kreves for at navigasjonen skal kunne brukes. Sørg derfor for at appen **eBike Flow** og kjørecomputeren alltid er oppdatert.

Veivisningen og navigasjonsinformasjonen (f.eks. instruksjoner om svinger) vises på kjørecomputeren.

Service og vedlikehold

Vedlikehold og rengjøring

Ingen av komponentene må rengjøres med høytrykksspyler. Sørg for at skjermen til kjørecomputeren alltid er ren. Skitt kan føre til feil ved registrering av lysstyrken.

Kjørecomputeren må bare rengjøres med en myk klut fuktet med vann. Bruk ikke rengjøringsmidler.

Få inspisert eBike teknisk minst en gang i året (bl.a. mekaniske deler, oppdatert systemprogramvare).

I tillegg kan sykkelforhandleren legge kjørelengde og/eller tidsrom til grunn for servicetidspunktet. Da vil kjørecomputeren vise servicetidspunktet hver gang den slås på.

Kontakt en autorisert sykkelforhandler for service eller reparasjoner på eBike.

► Få utført alle reparasjoner hos en autorisert sykkelforhandler.

Merknad: Det anbefales at du deaktiverer **<eBike Lock>** og **<eBike Alarm>** midlertidig når du leverer din eBike hos en forhandler for vedlikehold, slik at feilalarm unngås.

Kundeservice og kundeveiledning

Kontakt en autorisert sykkelforhandler ved spørsmål om eBike og komponentene.

Du finner kontaktinformasjon til autoriserte sykkelforhandlere på nettsiden www.bosch-ebike.com.

Transport

► **Hvis du transporterer eBike utenfor bilen, for eksempel på et sykkelstativ, må du ta av kjørecomputeren og eBike-batteriet slik at du unngår skader (unntak: fast montert eBike-batteri).**

Kassering og stoffer i produktene

Informasjon om stoffer i produktene finner du under følgende kobling:

www.bosch-ebike.com/en/material-compliance.

eBike og komponentene til sykkelen må ikke kastes som vanlig husholdningsavfall!



Drivenheten, kjørecomputeren inkl. betjeningsenheten, eBike-batteriet, hastighetssensoren, tilbehør og emballasje skal leveres til gjenvinning.

Du må selv kontrollere at personopplysninger slettes fra enheten.

Batterier som kan tas ut av elektroverktøyet uten å bli skadet, skal tas ut før kassering og leveres separat sammen med andre batterier.



Iht. det europeiske direktivet 2012/19/EU om brukt elektrisk utstyr og iht. det europeiske direktivet 2006/66/EC må defekte eller brukte batterier/oppladbare batterier samles adskilt og leveres inn for miljøvennlig resirkulering.

Den sorterte innsamlingen av elektroverktøy fungerer som forhåndssortering. Dette bidrar til forskriftsmessig behandling og gjenvinning av råstoffer, og skåner dermed både mennesker og miljø.

Du kan levere Bosch eBike-komponenter som ikke fungerer lenger, kostnadsfritt til en autorisert sykkelhandler eller til en gjenvinningsstasjon.



Retten til endringer forbeholdes.

Turvallisuusohjeet



Lue kaikki turvallisuus- ja käyttöohjeet. Turvallisuus- ja käyttöohjeiden noudattamatta jättäminen voi johtaa sähköiskuun, tulipaloon ja/ tai vakavaan loukkaantumiseen.

Säilytä kaikki turvallisuus- ja käyttöohjeet tulevaa käyttöä varten.

Tässä käyttöohjekirjassa käytetty nimitys **eBike-akku** tarkoittaa Boschin kaikkia alkuperäisiä, järjestelmäsukupolven **the smart system (älykäs järjestelmä)** eBike-akkuja.

- ▶ **Lue eBike-järjestelmän kaikissa käyttöoppaissa ja eBike-pyörän käyttöoppaassa annetut turvallisuus- ja käyttöohjeet ja noudata niitä.**
- ▶ **Älä yritä kiinnittää ajotietokonetta tai käyttöyksikköä ajon aikana!**
- ▶ **Älä anna ajotietokoneen viedä huomiotasi liikenteestä.** Onnettomuusvaara, jos et keskity yksinomaan tieliikenteeseen. Jos haluat tehdä tehostustason vaihtoa pidemmälle meneviä syöttöjä ajotietokoneeseen, pysähdy ja syötä asiaankuuluvat tiedot.
- ▶ **Älä käytä älypuhelinia ajaessasi.** Onnettomuusvaara, jos et keskity yksinomaan tieliikenteeseen. Pysähdy ja syötä vasta sitten tarvittavat tiedot.
- ▶ **Säädä ajotietokoneen kirkkaus niin, että pystyt näkemään tärkeät tiedot (esimerkiksi nopeuden tai varoitusmerkit) helposti.** Väärin säädetty ajotietokoneen kirkkaus voi johtaa vaaratilanteisiin.
- ▶ **Älä avaa ajotietokonetta.** Ajotietokone saattaa rikkoutua avaamisen takia ja sen takuu raukeaa.
- ▶ **Älä käytä ajotietokonetta kahvana.** Jos nostat eBike-pyörää ajotietokoneen avulla, ajotietokone voi rikkoutua korjauskelvottomaksi.
- ▶ **Älä käännä eBike-pyörää ylösalaisin ohjaustangon ja satulan varaan, jos ajotietokone tai sen pidike ovat ohjaustankoa ylempänä.** Muuten ajotietokone ja pidike voivat rikkoutua käyttökelvottomiksi. Irrota ajotietokone myös ennen kuin kiinnität eBiken asennustelineeseen, jotta ajotietokone ei pääse putoamaan tai rikkoutumaan.
- ▶ **Ajotietokoneeseen Kiox 500 on asennettu summeri. Se antaa tietyissä tilanteissa kovaäänisiä äänimerkkejä. Pidä sen takia ajotietokone etäällä korvastasi.** Kova ääni voi vahingoittaa kuuloa.

Navigointiin liittyvät turvallisuusohjeet

- ▶ **Älä suunnittele ajoreittejä ajon aikana. Pysähdy ja syötä uusi kohde vain, kun pyörä seisoo paikallaan.** Onnettomuusvaara, jos et keskity yksinomaan tieliikenteeseen.
- ▶ **Keskeytä reitin ajaminen, jos navigointi ehdottaa tietä, joka on ajotaitojesi suhteen liian vaativa tai vaarallinen.** Anna navigointilaitteen ilmoittaa vaihtoehtoinen reitti.
- ▶ **Älä laiminlyö liikennemerkkien noudattamista, vaikka navigointi ohjaisi tietyille tielle kielto-merkkejä huo-**

mioimatta. Navigointijärjestelmä ei pysty huomioimaan tietyitä maita tai ajallisesti rajoitettuja kiertoteitä.

- ▶ **Älä käytä navigointia epäturvallisissa tai epäselvissä tilanteissa (tiesulut, kiertotiet, jne.).** Pidä lisäksi aina karttoja ja puhelinta mukana.

Tietosuojajohtaja

Jos eBike liitetään **Bosch DiagnosticTool 3** -laitteeseen tai eBiken osia vaihdetaan, eBiken tekniset tiedot (esim. valmistaja, malli, pyörän tunnus ja konfigurointitiedot) ja eBiken käyttötiedot (esim. kokonaisajoaika, energiankulutus ja lämpötila) välitetään Bosch eBike Systemsille (Robert Bosch GmbH:lle) pyynnön käsittelyä varten, pyörän huoltotapauksessa sekä tuoteparannustoimia varten. Tietojen käsittelyä koskevia lisätietoja saat osoitteesta www.bosch-ebike.com/privacy-full.

Tuotteen ja ominaisuuksien kuvaus

Määräyksenmukainen käyttö

Ajotietokone **Kiox 300/Kiox 500** on tarkoitettu **the smart system (älykäs järjestelmä)** -järjestelmäsukupolven eBiken ajotietojen näyttämiseen.

Ajotietokoneen **Kiox 300/Kiox 500** kaikkien ominaisuuksien hyödyntämiseksi tarvitset yhteensopivan älypuhelimien ja sovelluksen **eBike Flow** (saatavana Apple App Storesta tai Google Play Storesta).

Sovelluksen **eBike Flow** käyttöohjeet ja muut lisätiedot ovat online-käyttöoppaassa verkko-osoitteessa www.bosch-ebike.com.

Kuvatut osat

Kuvattujen osien numerointi viittaa oppaan alussa oleviin kuvavivujen piirroksiin.

- (1) Ajotietokone
- (2) Näyttö
- (3) Kaapelilähtö
- (4) Lukituslevy
- (5) Näytön kiinnityskohta
- (6) Lukitushaka
- (7) Pidikkeen koskettimet
- (8) Ajotietokoneen koskettimet
- (9) Kiinnityspannan hahlo^{a)}
- (10) Adapterin kuori
- (11) Näytön kiinnityskohdan kiinnitysruuvi

a) Kiinnityspanna ei sisällä vakiovarustukseen.

Tekniset tiedot

Ajotietokone		Kiox 300	Kiox 500
Tuotekoodi		BHU3600	BHU3700
Käyttölämpötila ^{A)}	°C	-5...+40	-5...+40
Säilytyslämpötila	°C	+10...+40	+10...+40
Suojausluokka		IP55	IP55
Paino n.	g	32	61

A) Näytössä voi ilmetä häiriöitä tämän lämpötila-alueen ulkopuolella.

Tuotteen lisenssitiedot ovat saatavilla seuraavasta verkko-osoitteesta: www.bosch-ebike.com/licences

Asennus

Ajotietokoneen asentaminen ja irrottaminen (katso kuva A)

Kun haluat **asentaa** ajotietokoneen (1), aseta se ajosuuntaan katsottuna näytön pidikkeeseen (5) etureunan lukitushaakaan (6) ja paina ajotietokone (1) taustapuoli edellä näytön pidikkeeseen (5).

Kun haluat **irrottaa** ajotietokoneen (1), vedä sitä itseäsi kohti (1), kunnes saat nostettua ajotietokonetta (1).

Hahlon (9) kautta voi kiinnittää kiinnityspannan.

Huomautus: eBike sammuu itsestään, jos ajat hitaammin kuin **3 km/h** ja otat ajotietokoneen pois pidikkeestä. Tämä ei koske eBike-pyöriä, joiden tehostus on maks. **45 km/h**.

Lukituslevyn asentaminen (katso kuva B)

Huomautus: näytön kiinnityskohdan rakenteesta/asennuksesta riippuen ei ehkä ole mahdollista käyttää lukituslevyä. Tällöin ajotietokoneen on oltava asennettuna.

Työnnä lukituslevy (4) alakautta adapterikuoren (10) sisään, kunnes lukituslevy (4) napsahtaa kuuluvasti kiinni.

Tästä hetkestä lähtien ajotietokonetta (1) ei voi enää nostaa pois näytön pidikkeestä (5) irrottamatta näytön pidikettä (5) adapterin kuoresta (10), mikä edellyttää kahden kiinnitysruuvin (11) avaamista.

Huomautus: lukituslevy (4) ei voi estää varkautta.

Käyttö

Ajotietokonetta voi käyttää näytettyjen käyttöyksiköiden kanssa. Käyttöyksiköiden painikkeiden toiminnot voit katsoa seuraavasta yleiskatsauksesta.

Valintapainikkeella on painalluksen pituuden mukaan 2 eri toimintoa.

3-painikkeinen käyttöyksikkö

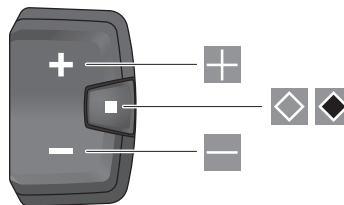

- Tehostustason lisäys
- Tehostustason vähennys
- Valintapainike (lyhyt painallus)
Näkymien selaaminen (lyhyt painallus)
- Valintapainike (pitkä painallus > 1 s)
Asetusvalikon avaaminen (pitkä painallus > 1 s)

5-painikkeinen käyttöyksikkö

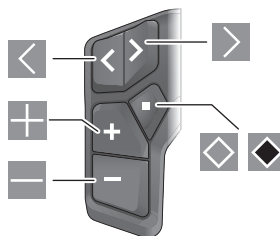

- Selaaminen vasemmalle
- Selaaminen oikealle
- Selaaminen ylöspäin
- Selaaminen alaspäin
- Valintapainike (lyhyt painallus)
Asetusvalikon avaus tilinäkömässä (lyhyt painallus)
- Pikavalikon avaus (kaikista näkymistä paitsi tilinäkömässä) (pitkä painallus > 1 s)

Huomautus: vikakoodit voi kuitata kuvattujen käyttöyksiköiden painikkeella .

Huomautus: kaikki seuraavien sivujen käyttöliittymäkuvat ja -tekstit vastaavat ohjelmiston julkaisuohjetta. Ohjelmiston päivitys saattaa muuttaa käyttöliittymän kuvia ja/tai tekstejä.

Tilanäkymä

Päiset aloitusnäkömässä tilänäkömään 5-painikkeisen käyttöyksikön painikkeella ja 3-painikkeisen käyttöyksikön painikkeella .

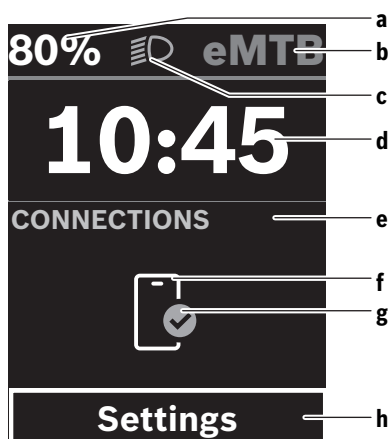

- a eBike-akun lataustila
- b Tehostustaso
- c Polkupyörän valot
- d Kellonaika
- e Yhteysnäyttö
- f Yhteys älypuhelimeen
- g Yhteystila
- h Asetusvalikko

Asetusvalikon avaaminen

Tästä näkymästä pääset asetusvalikkoon.



Paina lyhyesti valintapainiketta  avataksesi asetusvalikon.



Paina valintapainiketta  > 1 s avataksesi asetusvalikon.

Huomautus: asetusvalikkoa ei voi avata ajon aikana.

Asetusvalikossa **<Settings>** on seuraavat valikkokohdat:

- **<My eBike>**
Tässä on seuraavat valikkokohdat.
 - **<Range reset>**
Tässä voi nollata toimintasäteen arvon.
 - **<Auto trip reset>**
Tässä voi tehdä automaattisen nollauksen asetukset.
 - **<Wheel circumf.>**
Tässä voi säätää renkaan ympärysmittan arvoa tai palauttaa sen vakioasetukseen.
 - **<Service>**
Tässä näkyy seuraava huoltoaika, mikäli polkupyöräkauppias on asettanut sen.
 - **<Components>**
Tässä ilmoitetaan asennetut komponentit ja niiden versio numerot.

- **<App connect>**
Tässä näytetään laitteen yhteystila sovellukseen **eBike Flow**.
- **<My Kiox>**
Tässä on seuraavat valikkokohdat.
 - **<Statusbar>**
Tässä voit vaihdella näyttöjen **<Battery>**, **<Time>** tai **<Speed>** välillä.
Huomautus: tämä toiminto ei ole käytettävissä sellaisissa eBike-pyörissä, joiden tehostus on enintään **45 km/h**.
 - **<Volume>** (vain **Kiox 500**)
Tässä voit säätää äänenvoimakkuutta **<High>**, **<Medium>**, **<Low>**, **<Off>**, tai sammuttaa summerin kokonaan.
 - **<Language>**
Tästä listasta voit valita haluamasi näyttökielen.
 - **<Units>**
Tästä voit valita metrisen tai imperiaalisen mittajärjestelmän välillä.
 - **<Time>**
Tässä voit asettaa kellonajan.
 - **<Time format>**
Tässä voit valita kahden aikamuodon välillä.
 - **<Shift recommendation>**
Tässä voit aktivoida tai deaktivoida vaihtosuosituksen.
 - **<Trip summary>**
Tässä voit aktivoida tai deaktivoida ajomatkan kaikkien tietojen yhteenvetön, joka tehdään laitteen sammutus-hetkellä.
 - **<Brightness>**
Tässä voit säätää ajotiekoneen näytön kirkkautta.
 - **<Settings reset>**
Tässä voit palauttaa kaikki järjestelmäasetukset vakioarvoihin.
- Valikkokohdassa **<Information>** ovat yhteystiedot (**<Contact>**) ja tiedot varmenteista (**<Certificates>**).

Asetusvalikosta poistuminen



Paina painiketta  tallentaaksesi asetukset ja poistuaksesi asetusvalikosta.

Paina painikkeita  tai  poistuaksesi asetusvalikosta tallentamatta asetuksia.

Painikkeen  avulla pääset aloitusnäkyään.

Paina painiketta  > 1 s tallentaaksesi asetukset ja poistuaksesi asetusvalikosta.



Pikavalikko

Pikavalikon saatavuus riippuu käytettävästä käyttöyksiköstä. Pikavalikossa näytetään tietyt asetukset, joita voi säätää myös pyöräilyn aikana.

Pikavalikkoon pääsee painamalla valintapainiketta  pitkään (> 1 s).

Pääsy ei ole mahdollista tilinäkömään kautta.

Pikavalikossa voit suorittaa seuraavat asetukset:

– **<Reset trip>**

Kaikki parhaillaan ajetun matkan tiedot nollataan.

– **<eShift>** (valinnainen)

Asetukset riippuvat kyseessä olevasta vaihteistosta.

Huomautus: käytettävissä voi olla lisätoimintoja riippuen eBike-pyöräsi varustuksesta.

Aloituskäyttö

Tämä näkymä tulee näyttöön, jos et ole valinnut toista näkymää ennen viimekertaista sammutusta.

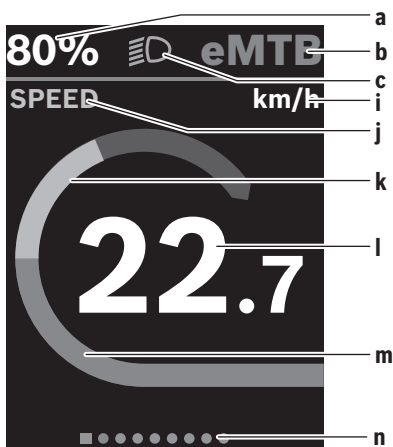

a eBike-akun lataustila (muuttuja)

b Tehostustaso

c Polkupyörän valot

i Nopeuden mittausikon näyttö

j Näytön otsikko

k Oma poljentateho

l Nopeus

m Moottoriteho

n Opasterivi

Näytöt **a** ... **c** muodostavat tilarivin ja ne näytetään jokaisessa näkymässä.

Opasterivi **n** näyttää lyhyesti, missä näkymässä olet.

Opasterivi **n** näkyy kaikissa näkymissä.

Aloituskäytöstä voit vaihtaa tilanäkymään tai siirtyä muihin näkymiin. Näissä näkymissä ilmoitetaan tilastotiedot, eBike-akun toimintasäde ja keskiarvot.

Jos olet sammutushetkellä muussa kuin aloitusnäkyssä, eBiken seuraavalla käynnistykerralla näyttöön tulee taas viimeksi käytetty näkymä.



Selaa näyttöjä painamalla painiketta  tai painiketta .



Voit selata kaikkia näyttöjä painamalla lyhyesti valintapainiketta . Siten pääset esimerkiksi tilanäkymään.

Navigation

Kiox 300/Kiox 500 -laitteiden navigointitoiminnon avulla voit tutustua sinulle uusiin seutuuihin. Navigointi suunnitellaan ja käynnistetään älypuhelimien **eBike Flow** -sovelluksen kautta. Navigoinnin käyttämiseksi tarvitaan viimeisin ohjelmistoversio. Pidä sitä varten **eBike Flow** -sovellus ja ajotietokone aina ajan tasalla.

Reittiopastus ja navigointitiedot (esim. kääntymisohjeet) näkyvät ajotietokoneessa.

Hoito ja huolto

Huolto ja puhdistus

Kaikkia polkupyörän osia ei saa puhdistaa painepesurilla.

Pidä ajotietokoneen näyttö puhtaana. Lika voi aiheuttaa kirkkaudentunnistuksen toimintavirheitä.

Käytä ajotietokoneen puhdistamiseen pehmeää ja vain vedellä kostutettua liinaa. Älä käytä pesuaineita.

Tarkistuta eBiken tekniikka vähintään kerran vuodessa (mm. mekaniikka ja järjestelmän ohjelmistoversio).

Lisäksi polkupyöräkauppias voi asettaa huoltoajankohdan perustaksi tietyn pituisen ajomatkan ja/tai aikavälin. Tässä tapauksessa ajotietokone ilmoittaa jokaisen käynnistyksen yhteydessä seuraavan huoltoajankohdan.

Teetä eBike-pyörän huolto ja korjaukset valtuutetussa polkupyöräkaupassa.

► **Anna kaikki korjaustyöt vain valtuutetun polkupyöräkauppiaan tehtäväksi.**

Huomautus: kun viet eBiken polkupyöräkauppialle huoltoon, suosittelemme deaktivoimaan **<eBike Lock>**in ja **<eBike Alarm>**in tilapäisesti tarpeettoman hälytyksen välttämiseksi.

Asiakaspalvelu ja käyttöneuvonta

Käännä valtuutetun polkupyöräkauppiaan puoleen kaikissa eBike-pyörään ja sen osiin liittyvissä kysymyksissä.

Valtuutettujen polkupyöräkauppioiden yhteystiedot voit katsoa verkkosivulta www.bosch-ebike.com.

Kuljetus

► **Jos kuljetat eBike-pyörää auton ulkopuolella esim. kattotelineellä, irrota ajotietokone ja eBike-akku (poikkeus: kiinteästi asennettu eBike-akku), jotta ne eivät vaurioidu.**

Jätteiden hävittäminen ja tuotteiden valmistusmateriaalit

Tuotteiden valmistusmateriaaleja koskevia tietoja saat seuraavasta linkistä:

www.bosch-ebike.com/en/material-compliance.

Älä heitä eBike-pyörää tai sen osia talousjätteisiin!



Moottoriyksikkö, ajotietokone, käyttöyksikkö, eBike-akku, nopeusanturi, tarvikkeet ja pakkaukset tulee toimittaa ympäristöä säästävää uusiokäyttöön.

Varmista itse, että henkilökohtaiset tiedot on poistettu laitteesta.

Sähkölaitetta rikkomatta irrotettavat paristot tulee poistaa ennen hävittämistä ja toimittaa paristojen keräyspisteeseen.



Eurooppalaisen direktiivin 2012/19/EU mukaan käyttökelvottomat sähkötyökalut ja eurooppalaisen direktiivin 2006/66/EY mukaan vialliset tai loppuun käytetyt akut/paristot täytyy kerätä erikseen ja toimittaa ympäristöystävälliseen kierrätykseen.

Sähkölaitteiden keräyspisteessä niiden valmistusmateriaalit lajitellaan erikseen, mikä edistää raaka-aineiden asianmukaista käsittelyä ja talteenottoa. Siten jätteiden kierrätyksellä suojellaan ihmisten terveyttä ja ympäristöä.

Bosch eBiken käytöstä poistetut osat voit toimittaa ilmaiseksi valtuutetulle polkupyöräkauppiaille tai kierrätyskeskukseen.



Oikeus teknisiin muutoksiin pidetään.

Öryggisleiðbeiningar



Lesið allar öryggisupplýsingar og leiðbeiningar. Ef ekki er farið að í samræmi við öryggisupplýsingar og leiðbeiningar getur það haft í för með sér raflost, eldsvoða og/eða alvarlegt líkamstjón.

Geyma skal allar öryggisupplýsingar og leiðbeiningar til síðari nota.

Þegar talað er um **raflöðu rafhjól** í þessari notendahandbók er átt við allar upprunalegar Bosch-raflöður fyrir rafhjól sem tilheyra kynslóðinni **the smart system**.

- ▶ **Lesið og fylgja skal öryggisupplýsingum og leiðbeiningum í öllum notendahandbókum fyrir rafhjólskerfið sem og í notendahandbók rafhjólans.**
- ▶ **Reynið ekki að festa hjólatölvuna eða stjórnölvuna á ferð!**
- ▶ **Ekki skal láta skjá hjólatölvunnar beina athyglinni frá umferðinni.** Ef þú ert ekki með hugann við umferðina í kringum þig er hætt á að þú lendir í slysi. Ef þú vilt gera meira í hjólatölvunni en að breyta stuðningsþrepinu skaltu stöðva hjólið fyrst.
- ▶ **Ekki nota farsímann þegar þú ert á ferð.** Ef þú ert ekki með hugann við umferðina í kringum þig er hætt á að þú lendir í slysi. Stöðvaðu hjólið fyrst.
- ▶ **Stilla skal birtustigið á skjá hjólatölvunnar þannig að mikilvægar upplýsingar á borð við hraða eða viðvörðunarták sjáist greinilega.** Ef birtustigið á skjá hjólatölvunnar er ekki rétt stillt getur það skapað hættu.
- ▶ **Ekki má opna hjólatölvuna.** Ef hjólatölvun er opnuð getur það eyðilagt hana og ábyrgðin fellur úr gildi.
- ▶ **Ekki má nota hjólatölvuna sem handfang.** Ef rafhjólínu er lyft upp með hjólatölvunni getur það valdið varanlegu tjóni á hjólatölvunni.
- ▶ **Ekki setja rafhjólið á hvolf á stýrið og hnakkinn þegar hjólatölvun eða festing hennar standa út fyrir stýrið.** Hjólatölvun eða festingin geta orðið fyrir varanlegu tjóni. Einnig skal taka hjólatölvuna af áður en rafhjólið er sett í viðgerðastand til að koma í veg fyrir að hjólatölvun falli af eða verði fyrir skemmdum.
- ▶ **Í hjólatölvunni Kiox 500 er búnaður sem gefur frá sér hljóð. Við ákveðin skilyrði heyrast hávæð hljóðmerki. Skal því halda hjólatölvunni í hæfilegri fjarlægð frá eyranu.** Hátt hljóðmerkið getur valdið heyrnarskemmdum.

Öryggisleiðbeiningar vegna leiðsögukerfis

- ▶ **Ekki skipuleggja akstursleiðir á ferð. Stöðvaðu hjólið áður en þú færir nýjan áfangastað inn í leiðsögukerfið.** Ef þú ert ekki með hugann við umferðina í kringum þig er hætt á að þú lendir í slysi.
- ▶ **Ef leiðsögukerfið stingur upp á leið sem er áhættusöm eða hættuleg fyrir þig skaltu ekki fylgja henni.** Láttu leiðsögukerfið stinga upp á annarri leið.

- ▶ **Ekki hunsu umferðarskilti jafnvel þótt leiðsögukerfið vísi þér tiltekna leið.** Leiðsögukerfið getur ekki tekið tillit til byggingasvæða eða tímabundinna hjáleiða.
- ▶ **Ekki skal nota leiðsögukerfið við hættulegar eða ruglingslegar aðstæður (t.d. vegalokanir eða hjáleiðir).** Hafðu alltaf önnur kort og samskiptatæki meðferðis.

Upplýsingar um persónuvernd

Þegar rafhjólið er tengt við **Bosch DiagnosticTool 3** eða þegar skipt er um hluta rafhjólans er tæknilegum upplýsingum um rafhjólið þitt (t.d. um framleiðanda, gerð, auðkenni hjólans, stillingagögn) og notkun þess (t.d. um heildartíma á ferð, orkunotkun, hitastig) miðlað til Bosch eBike Systems (Robert Bosch GmbH) í því skyni að vinna úr fyrirspurn frá þér, veita þjónustu eða stuðla að vörubrúnum. Frekari upplýsingar um vinnslu persónuupplýsinga er að finna á www.bosch-ebike.com/privacy-full.

Lýsing á vöru og eiginleikum

Fyrirhuguð notkun

Hjólatölvun **Kiox 300/Kiox 500** er ætluð til að birta akstursupplýsingar á rafhjóli sem tilheyrir kynslóðinni **the smart system**.

Til þess að geta nýtt hjólatölvuna **Kiox 300/Kiox 500** til fulls þarf samhæfan farsíma með appinu **eBike Flow** (sem hægt er að sækja í Apple App Store eða Google Play Store). Leiðbeiningar um notkun appsins **eBike Flow** og frekari upplýsingar er að finna í notendahandbókinni á netinu á slóðinni www.bosch-ebike.com.

Hlutar á myndum

Númeraröð hluta á myndum miðast við hvernig þeir koma fram á myndunum fremst í handbókinni.

- (1) Hjólatölvun
- (2) Skjár
- (3) Strengúttak
- (4) Festiplata
- (5) Skjáfesting
- (6) Festikrókur
- (7) Tenging á festingu
- (8) Tenging á hjólatölvun
- (9) Rauf fyrir ól^{a)}
- (10) Millistykki
- (11) Festiskrúfa fyrir skjáfestingu

a) Ól fylgir ekki með.

Tæknilegar upplýsingar

Hjólátölva		Kiox 300	Kiox 500
Vörukóði		BHU3600	BHU3700
Notkunarhitastig ^{A)}	°C	-5 ... +40	-5 ... +40
Geymsluhitastig	°C	+10 ... +40	+10 ... +40
Varnarflokkur		IP55	IP55
Þyngd, u.þ.b.	g	32	61

A) Þegar hitastig er utan þessara marka geta komið upp truflanir í skjánum.

Leyfisupplýsingar fyrir vöruna er að finna á eftirfarandi vefslóð:
www.bosch-ebike.com/licences

Uppsetning

Hjólátölvan sett á og tekin af (sjá mynd A)

Til að **setja** hjólátölvuna **(1)** á skal setja hana á festikrókinn **(6)** á frambrún skjáfestingarinnar séð í akstursátt **(5)** **ⓘ** og þrýsta bakhlíðinni á hjólátölvunni **(1)** á skjáfestinguna **(5)** **Ⓣ**.

Til að **taka** hjólátölvuna **(1)** af skal draga hana að sér **ⓘ** þar til hægt er að lyfta henni **(1)** af **Ⓣ**.

Hægt er að festa ól í rauflina **(9)**.

Athugaðu: Rafhjólíð slekkur á sér ef hjólað er á minni hraða en **3 km/h** og hjólátölvan er tekin úr festingunni. Þetta á ekki við fyrir rafhjól með stuðningi upp að **45 km/h**.

Festiplatein sett í (sjá mynd B)

Athugaðu: Það fer eftir hönnun/uppsetningu skjáfestingarinnar hvort hægt er að setja festiplateina í. Hjólátölvan þarf að vera á þegar það er gert.

Renndu festiplateinni **(4)** inn í millistykkið **(10)** neðan frá þannig að festiplatein **(4)** smelli í lás.

Þá er ekki lengur hægt að lyfta hjólátölvunni **(1)** úr skjáfestingunni **(5)** án þess að taka skjáfestinguna **(5)** úr millistykkinu **(10)** með því að losa um báðar festiskrúfurnar **(11)**.

Athugaðu: Festiplatein **(4)** er ekki þjófavörn.





Notkun

Hægt er að stjórna hjólátölvunni með einhverjum af eftirfarandi stjórnbúnaði. Upplýsingar um virkni hnappana á stjórnbúnaðinum koma fram í eftirfarandi yfirliti.

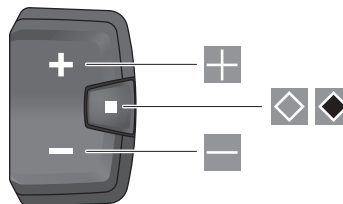
Valhnappurinn gegnir tvenns konar hlutverki eftir því hversu lengi honum er haldið inni.







Þriggja hnappa stjórnbúnaður

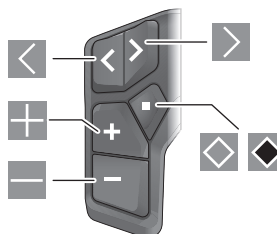

-  Stuðningsþrepíð hækkað
-  Stuðningsþrepíð lækkað
-  Valhnappur (ýtt)
Flett milli skjámynda (ýtt)
-  Valhnappur (haldið inni > 1 sek.)
Stillingavalmyndin opnuð (haldið inni > 1 sek.)

Fimm hnappa stjórnbúnaður





-  Flett til vinstri
-  Flett til hægri
-  Flett upp
-  Flett niður
-  Valhnappur (ýtt)
Stillingavalmynd opnuð á stöðuskjá (ýtt)
-  Flýttivalmynd opnuð (úr hvað skjámynd sem er nema stöðuskjá) (haldið inni > 1 sek.)

Athugaðu: Með hnappinum  á stjórnbúnaðinum er hægt að staðfesta villukóða.

Athugaðu: Allar myndir af notendaviðmótinu og vísanir í texta í notendaviðmótinu á næstu síðum miðast við núverandi útgáfu hugbúnaðarins. Þegar hugbúnaðurinn er upp færður getur verið að breytingar verði á myndrænni framsetningu og texta í notendaviðmótinu.

Stöðuskjár

Af upphafsskjánum er farið yfir í stöðuskjáinn með því að ýta á hnappinn  á fimm hnappa stjórnbúnaðinum og hnappinn  á þriggja hnappa stjórnbúnaðinum.

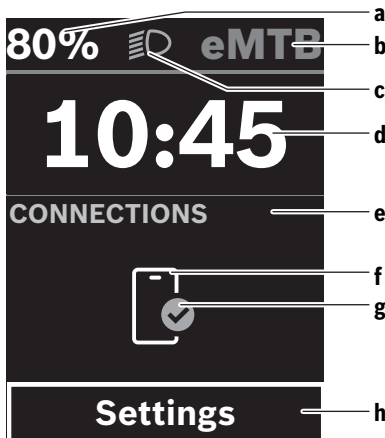

- a Hleðslustaða á rafhlöðu
- b Stuðningsþrep
- c Ljós á hjóli
- d Klukkan
- e Upplýsingar um tengingu
- f Tenging við farsíma
- g Staða tengingar
- h Stillingavalmynd

Stillingavalmyndin opnuð

Úr þessari skjámynd er hægt að fara í stillingavalmyndina.



Ýttu á valhnappinn  til að opna stillingavalmyndina.



Haltu valhnappinum  inni í > 1 sek. til að opna stillingavalmyndina.

Athugaðu: Ekki er hægt að opna stillingavalmyndina á ferð. Í stillingavalmyndinni **<Settings>** er að finna eftirfarandi valmyndaratriði:



- **<My eBike>**
Hér er eftirfarandi valmyndaratriði að finna.
 - **<Range reset>**
Hér er hægt að endurstilla gildið fyrir drægi.
 - **<Auto trip reset>**
Hér er hægt að velja stillingar fyrir sjálfvirka endurstillingu.
 - **<Wheel circumf.>**
Hér er hægt að breyta gildinu fyrir ummál hjóls eða endurstilla það á sjálfgefna stillingu.
 - **<Service>**
Hér er sýnt hvenær næsta þjónustuskoðun á að fara fram, ef söluáðilinn hefur stillt það inn.
 - **<Components>**
Hér eru sýndir uppsettir íhlutir ásamt útgáfunúmerum.

- **<App connect>**
Hér er sýnd staða tengingar við appið **eBike Flow**.
- **<My Kiox>**
Hér er eftirfarandi valmyndaratriði að finna.
 - **<Statusbar>**
Hér er hægt að velja á milli **<Battery>**, **<Time>** eða **<Speed>**.
Athugaðu: Þessi eiginleiki er ekki í boði fyrir rafhjól með stuðningi upp að **45 km/h**.
 - **<Volume>** (aðeins **Kiox 500**)
Hér er hægt að stilla hljóðstyrkinn á **<High>**, **<Medium>**, **<Low>**, **<Off>** eða slökkva alveg á hljóðmerkinu.
 - **<Language>**
Hér er hægt að velja úr tungumálum sem eru í boði.
 - **<Units>**
Hér er hægt að velja á milli metraferfisins og breskra mælieininga.
 - **<Time>**
Hér er hægt að stilla klukkuna.
 - **<Time format>**
Hér er hægt að velja á milli tveggja tímasniða.
 - **<Shift recommendation>**
Hér er hægt að velja hvort birtar eru ráðleggingar um girskiptingu.
 - **<Trip summary>**
Hér er hægt að velja hvort birt er samantekt allra upplýsinga um ferðina þegar slökkt er.
 - **<Brightness>**
Hér er hægt að stilla birtustig skjásins á hjólatölvunni.
 - **<Settings reset>**
Hér er hægt að endurstilla allar kerfisstillingar á sjálfgefin gildi.
- Í valmyndaratriðinu **<Information>** er að finna upplýsingar um samskiptaleiðir (**<Contact>**) og vottorð (**<Certificates>**).

Farið úr stillingavalmyndinni



Ýtt er á hnappinn  til að vista stillingarnar og fara úr stillingavalmyndinni.

Ýtt er á hnapp  eða  til að fara úr stillingavalmyndinni án þess að vista stillingarnar.



Með hnappi  er farið í upphafsskjáinn.

Hnappi  er haldið inni í > 1 sek. til að vista stillingarnar og fara úr stillingavalmyndinni.

Flýttivalmynd

Það hvort flýttivalmynd er í boði fer eftir því hvaða stjórnúnaður er notaður.

Í flýttivalmyndinni eru sýndar tiltekna stillingar sem hægt er að breyta á ferð.

Flýttivalmyndin er opnuð með því að halda valhnappinum  inni (> 1 sek.).

Ekki er hægt að opna valmyndina úr stöðuskjánum.

Í flýtvívalmyndinni er hægt að breyta eftirfarandi stillingum:

– **<Reset trip>**

Allar upplýsingar um vegalengdina sem búið er að hjóla eru núllstilltar.

– **<eShift>** (aukabúnaður)

Stillingarnar fara eftir skiptingunni hverju sinni.

Athugaðu: Allt eftir útbúnaði rafhjólsins getur verið að fleiri eiginleikar séu í boði.

Upphafsskjár

Þessi skjámynd birtist ef ekki hefur verið valin önnur skjámynd áður en síðast var slökkt á tölvunni.

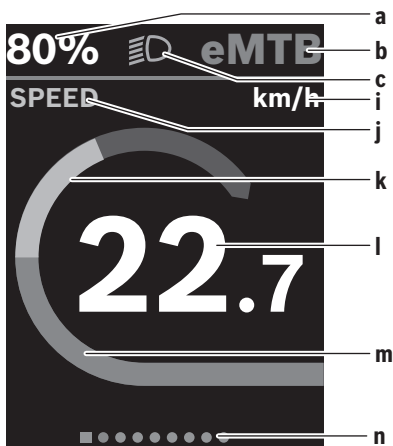

- a Hleðslustaða á rafhlöðu (breytileg)
- b Stuðningsþrep
- c Ljós á hjóli
- i Mælieining fyrir hraða
- j Yfirskrift skjámyndar
- k Eigið afl
- l Hraði
- m Drifkraftur
- n Yfirlitsstika

Atriði **a ... c** mynda saman stöðustikuna og eru sýnd í öllum skjámyndum.



Yfirlitsstikan **n** sýnir í stutta stund hvaða skjámynd er opin.

Yfirlitsstikan **n** er sýnd í öllum skjámyndum.

Úr upphafsskjánum er hægt að skipta yfir í stöðuskjáinn eða fara yfir í aðrar skjámyndir. Í þessum skjámyndum koma fram talnagögn, upplýsingar um drægi rafhlöðunnar og meðaltalsgildi.

Ef önnur skjámynd en upphafsskjárin er opin þegar slökkt er á rafhjólunu opnast hún næst þegar kveikt er á rafhjólunu.



Ytt er á hnapp  eða  til að fara úr einni skjámynd í aðra.



Yttu á valhnappinn  til að fara í gegnum allar skjámyndirnar. Þannig er t.d. hægt að fara í stöðuskjáinn.

Leiðsögukerfi

Leiðsögukerfið í **Kiox 300/Kiox 500** hjálpar þér að kanna ókunnar slóðir. Leiðsögnin er skipulögð og sett í gang í appinu **eBike Flow** í farsímanum. Til þess að geta notað leiðsögukerfið þarf nýjustu hugbúnaðarútgáfuna. Það þarf því að gæta þess að halda appinu **eBike Flow** og hjólatölvunni í nýjustu útgáfu.

Upplýsingar um akstursleið og leiðsögn (t.d. um hvenær á að beygja) koma fram í hjólatölvunni.

Viðhald og þjónusta

Viðhald og þríf

Ekki má þrifa neina hluta búnaðarins með háþrýstidælu. Halda skal skjá hjólatölvunnar hreinum. Óhreinindi geta leitt til þess að greining á birtustigi virki ekki rétt.

Við þríf á hjólatölvunni skal eingöngu nota mjúkan klút sem hefur verið vættur með vatni. Ekki má nota hreinsiefni.

Láta skal skoða rafhjólíð að minnsta kosti einu sinni á ári (m.a. vélbúnað þess og hvort kerfishugbúnaður er í nýjustu útgáfu).

Söluaðili reiðhjólsins getur einnig miðað við tiltekna vegalengd og/eða tiltekið tímabil fyrir skoðun. Í þessu tilviki sýnir hjólatölvun hvenær næsta skoðun á að fara fram þegar kveikt er á henni.

Láta skal viðurkenndan söluadila reiðhjóla sjá um að þjónusta rafhjólíð og gera við það.

► Láta verður viðurkenndan söluadila reiðhjóla annast allar viðgerðir.

Athugaðu: Þegar farið er með rafhjólíð í viðhaldsskoðun hjá söluadila er mælt með því að slökka á **<eBike Lock>** og **<eBike Alarm>** tímabundið til að koma í veg fyrir óþarfa viðvaranir.

Notendabjónusta og ráðleggingar um notkun

Ef óskað er upplýsinga um rafhjólíð og hluta þess skal snúa sér til viðurkennds söluadila reiðhjóla.

Finna má samskiptaupplýsingar fyrir viðurkennda söluadila reiðhjóla á vefsíðunni www.bosch-ebike.com.

Flutningur

► Ef aka á með rafhjólíð utan á bílnum, t.d. á farangursgrind, skal fjarlægja hjólatölvuna og rafhlöðu reiðhjólsins (nema um sé að ræða fasta innbyggða rafhlöðu) til að forðast skemmdir.

Förgun og framleiðslufnei

Nálgaust má upplýsingar um framleiðslufnei á eftirfarandi vefslóð: www.bosch-ebike.com/en/material-compliance. Ekki má flegja rafhjólum og íhlutum þeirra með venjulegu heimilissorpi!



Skila skal drifeiningunni, hjólatölvunni ásamt stjórnbúnaðinum, rafhlöðu rafhjólans, hraðaskynjaranum, aukabúnaði og umbúðum til endurvinnslu með umhverfisvænum hætti.

Notandi skal sjálfur ganga úr skugga um að persónuupplýsingum hafi verið eytt úr tækinu.

Ef hægt er að taka rafhlöður úr raftækinu án þess að eyðileggja þær skal taka þær úr og skila þeim til sérstakrar söfnunarstöðvar fyrir rafhlöður áður en tækinu er fargað.



Flokka verður úr sér gengin raftæki (samkvæmt Evróputilskipun 2012/19/EU) og bílaðar eða úr sér gengnar rafhlöður/hleðslurafhlöður (samkvæmt Evróputilskipun 2006/66/EC) sérstaklega og skila þeim til endurvinnslu með umhverfisvænum hætti.

Með því að flokka raftækin sérstaklega er stuðlað að því að hægt sé að meðhöndla þau og endurnýta hráefni með viðeigandi hætti og vernda þannig heilsu manna og umhverfið.

Skila skal úr sér gengnum Bosch-búnaði fyrir rafhjól endurgjaldslaust til viðurkennds söluaðila reiðhjóla eða endurvinnslustöðvar.



Breytingar áskildar.

Υποδείξεις ασφαλείας



Διαβάστε όλες τις υποδείξεις ασφαλείας και τις οδηγίες. Η μη τήρηση των υποδείξεων ασφαλείας και των οδηγιών μπορεί να προκαλέσει ηλεκτροπληξία, πυρκαγιά και/ή σοβαρούς τραυματισμούς.

Φυλάξτε όλες τις υποδείξεις ασφαλείας και τις οδηγίες για μελλοντική χρήση.

Ο χρησιμοποιούμενος σε αυτές τις οδηγίες λειτουργίας όρος **μπαταρία eBike** αναφέρεται σε όλες τις γνήσιες μπαταρίες eBike Bosch **the smart system**.

- ▶ **Διαβάστε και προσέξτε τις υποδείξεις ασφαλείας και τις οδηγίες σε όλες τις οδηγίες λειτουργίας του συστήματος eBike καθώς και στις οδηγίες λειτουργίας του eBike σας.**
- ▶ **Μην προσπαθήσετε, να στερεώσετε τον υπολογιστή οχήματος ή τη μονάδα χειρισμού κατά τη διάρκεια της οδήγησής!**
- ▶ **Μην αφήσετε την ένδειξη του υπολογιστή οχήματος να αποσπάσει την προσοχή σας.** Όταν δεν επικεντρώνετε αποκλειστικά την προσοχή σας στην κυκλοφορία, κινδυνεύετε, να εμπλακείτε σε ένα ατύχημα. Όταν θέλετε να κάνετε εισαγωγές στον υπολογιστή οχήματος πέρα από την αλλαγή του επιπέδου υποστήριξης, σταματήστε και εισάγετε τα αντίστοιχα δεδομένα.
- ▶ **Μη χειρίζεστε το smartphone σας κατά τη διάρκεια της οδήγησής.** Όταν δεν επικεντρώνετε αποκλειστικά την προσοχή σας στην κυκλοφορία, κινδυνεύετε, να εμπλακείτε σε ένα ατύχημα. Γι' αυτό σταματήστε και εισάγετε μετά τα αντίστοιχα δεδομένα.
- ▶ **Ρυθμίστε τη φωτεινότητα του υπολογιστή οχήματος έτσι, ώστε να μπορείτε να αντιληφθείτε αρκετά καλά τις σημαντικές πληροφορίες, όπως την ταχύτητα ή τα προειδοποιητικά.** Μια λάθος ρυθμισμένη φωτεινότητα του υπολογιστή οχήματος μπορεί να οδηγήσει σε επικίνδυνες καταστάσεις.
- ▶ **Μην ανοίγετε την μπαταρία.** Ο υπολογιστής οχήματος με το άνοιγμα μπορεί να καταστραφεί και η απαίτηση εγγύησης εκπίπτει.
- ▶ **Μη χρησιμοποιείτε τον υπολογιστή οχήματος ως λαβή.** Εάν σηκώσετε το eBike από τον υπολογιστή οχήματος, μπορεί να προκαλέσετε ανεπανόρθωτες ζημιές στον υπολογιστή οχήματος.
- ▶ **Μην τοποθετήσετε το eBike ανάποδα πάνω στο τιμόνι και στη σέλα, όταν ο υπολογιστής οχήματος ή το στήριγμά του προεξέχουν πάνω από το τιμόνι.** Ο υπολογιστής οχήματος ή το στήριγμα μπορούν να υποστούν ανεπανόρθωτη ζημιά. Αφαιρέστε τον υπολογιστή οχήματος επίσης προτού αφίξετε το eBike σε ένα στήριγμα συναρμολόγησης, για να αποφύγετε την πτώση ή την πρόκληση ζημιών στον υπολογιστή οχήματος.
- ▶ **Στον υπολογιστή οχήματος Kiox 500 είναι τοποθετημένος ένας βομβητής. Υπό ορισμένες συνθήκες ακούγονται δυνατά ηχητικά σήματα. Γι' αυτό, κρατήστε τον υπολογιστή οχήματος μακριά από το αυτί.** Ο δυνατός ήχος μπορεί να βλάψει την ακοή.

Υποδείξεις ασφαλείας σε συνδυασμό με την πλοήγηση

- ▶ **Μην προγραμματίζετε κατά τη διάρκεια της οδήγησής καμία διαδρομή. Σταματήστε και Εισάγετε μόνο σε στάση έναν νέο τόπο προορισμού.** Όταν δεν επικεντρώνετε αποκλειστικά την προσοχή σας στην κυκλοφορία, κινδυνεύετε, να εμπλακείτε σε ένα ατύχημα.
- ▶ **Διακόψτε τη διαδρομή σας, όταν η πλοήγηση σας προτείνει ένα δρόμο, ο οποίος σε σχέση με τις οδηγίες σας ικανότητες είναι παράτολμη ή επικίνδυνη.** Αφήστε τη συσκευή πλοήγησης να σας προσφέρει μια άλλη εναλλακτική διαδρομή.
- ▶ **Μην αγνοήσετε καμία πινακίδα κυκλοφορίας, ακόμη και όταν η πλοήγηση σας καθορίζει ένα συγκεκριμένο δρόμο.** Το σύστημα πλοήγησης δεν μπορεί να λάβει υπόψη του τα εργοτάξια ή τις προσωρινές παρακάμψεις.
- ▶ **Μη χρησιμοποιείτε την πλοήγηση σε κρίσιμες ή ασφείς για την ασφάλεια καταστάσεις (κλείσιμο δρόμων, παρακάμψεις κλπ.).** Έχετε πάντοτε μαζί σας πρόσθετους χάρτες και μέσα επικοινωνίας.

Υπόδειξη προστασίας προσωπικών δεδομένων

Κατά τη σύνδεση του eBike στο **Bosch DiagnosticTool 3** ή κατά την αντικατάσταση εξαρτημάτων του eBike τεχνικές πληροφορίες σχετικά με το eBike σας (π.χ. κατασκευαστής, μοντέλο, Bike-ID, δεδομένα διαμόρφωσης) καθώς και σχετικά με τη χρήση του eBike (π.χ. συνολικός χρόνος οδήγησης, κατανάλωση ενέργειας, θερμοκρασία) θα σταλούν στην Bosch eBike Systems (Robert Bosch GmbH) για την επεξεργασία του αιτήματός σας, σε περίπτωση σέρβις και για λόγους βελτίωσης του προϊόντος. Περισσότερες πληροφορίες για την επεξεργασία των δεδομένων θα βρείτε στην ιστοσελίδα www.bosch-ebike.com/privacy-full.

Περιγραφή προϊόντος και ισχύος

Χρήση σύμφωνα με τον προορισμό

Ο υπολογιστής οχήματος **Kiox 300/Kiox 500** προβλέπεται για την ένδειξη των δεδομένων οδήγησης σε ένα eBike της γενιάς συστήματος **the smart system**.

Για να μπορέσετε να χρησιμοποιήσετε τον υπολογιστή οχήματος **Kiox 300/Kiox 500** σε πλήρη έκταση, απαιτείται ένα συμβατό smartphone με την εφαρμογή (app) **eBike Flow** (διαθέσιμη στο Apple App Store ή στο Google Play Store).

Οδηγίες για τη χρήση της εφαρμογής (app) **eBike Flow** και περαιτέρω πληροφορίες περιλαμβάνονται στις Online οδηγίες χειρισμού στην ηλεκτρονική διεύθυνση www.bosch-ebike.com.

Απεικονιζόμενα στοιχεία

Η απαρίθμηση των εικονιζόμενων εξαρτημάτων αναφέρεται στην παράσταση στις σελίδες γραφικών στην αρχή του εγχειριδίου οδηγιών.

- (1) Υπολογιστής οχήματος
- (2) Οθόνη
- (3) Έξοδος καλωδίου
- (4) Πλάκα ασφάλισης
- (5) Υποδοχή οθόνης
- (6) Άγκιστρο ασφάλισης
- (7) Επαφές στηρίγματος
- (8) Επαφές υπολογιστή οχήματος
- (9) Νεύρωση για τον ιμάντα συγκράτησης^{a)}
- (10) Κέλυφος προσαρμογέα
- (11) Βίδα στερέωσης υποδοχής οθόνης

a) Ο ιμάντας συγκράτησης δε συμπεριλαμβάνεται στα υλικά παράδοσης.

Τεχνικά στοιχεία

Υπολογιστής οχήματος		Κίος 300	Κίος 500
Κωδικός προϊόντος		BHU3600	BHU3700
Θερμοκρασία λειτουργίας ^{A)}	°C	-5 ... +40	-5 ... +40
Θερμοκρασία αποθήκευσης	°C	+10 ... +40	+10 ... +40
Βαθμός προστασίας		IP55	IP55
Βάρος, περ.	g	32	61

A) Εκτός αυτής της περιοχής θερμοκρασίας μπορεί να προκύψουν παρεμβολές στην ένδειξη.

Οι πληροφορίες άδεια χρήσης για το προϊόν είναι διαθέσιμες κάτω από την ακόλουθη διεύθυνση διαδικτύου: www.bosch-ebike.com/licences

Συναρμολόγηση

Τοποθέτηση και αφαίρεση του υπολογιστή οχήματος (βλέπε εικόνα A)

Για την **τοποθέτηση** του υπολογιστή οχήματος (1) τοποθετήστε τον στην μπροστινή ακμή της υποδοχής της οθόνης (5) στην κατεύθυνση της κίνησης στο άγκιστρο ασφάλισης (6) ❶ στην πίσω υποδοχή οχήματος (1) με την πίσω πλευρά πάνω υποδοχή της οθόνης (5) ❷.

Για την **αφαίρεση** του υπολογιστή οχήματος (1) τραβήξτε τον πάνω σας τόσο ❸, ώπου να μπορέσετε να σηκώσετε τον υπολογιστή οχήματος (1) ❹.

Στη νεύρωση (9) μπορεί να στερεωθεί ένας ιμάντας συγκράτησης.

Υπόδειξη: Το eBike απενεργοποιείται, όταν οδηγείτε πιο αργά από **3 km/h** και αφαιρέσετε τον υπολογιστή οχήματος από το στήριγμα. Αυτό δεν ισχύει για eBike με μια υποστήριξη μέχρι **45 km/h**.

Τοποθέτηση της πλάκας ασφάλισης (βλέπε εικόνα B)

Υπόδειξη: Ανάλογα με την κατασκευή/τοποθέτηση της υποδοχής της οθόνης ενδέχεται να μην μπορεί να χρησιμοποιηθεί η πλάκα ασφάλισης. Ο υπολογιστής οχήματος πρέπει εδώ να είναι συναρμολογημένος.

Σπρώξτε από κάτω την πλάκα ασφάλισης (4) στο κέλυφος του προσαρμογέα (10), μέχρι η πλάκα ασφάλισης (4) να ασφαλίσει με τον χαρακτηριστικό ήχο.

Από αυτήν τη χρονική στιγμή δεν μπορείτε πλέον να σηκώσετε τον υπολογιστή οχήματος (1) από την υποδοχή της οθόνης (5), χωρίς να αφαιρέσετε την υποδοχή της οθόνης (5) από το κέλυφος του προσαρμογέα (10), λύνοντας τις δύο βίδες στερέωσης (11).

Υπόδειξη: Η πλάκα ασφάλισης (4) δεν είναι αντικλεπτική προστασία.

Χειρισμός

Ο χειρισμός του υπολογιστή οχήματος είναι δυνατός, χρησιμοποιώντας μία από τις εμφανιζόμενες μονάδες χειρισμού. Τις λειτουργίες των πλήκτρων στις μονάδες χειρισμού μπορείτε να τις βρείτε στην ακόλουθη επισκόπηση.

Το πλήκτρο επιλογής, ανάλογα με τη διάρκεια πατήματος του πλήκτρου, έχει 2 λειτουργίες.

Μονάδα χειρισμού 3 πλήκτρων

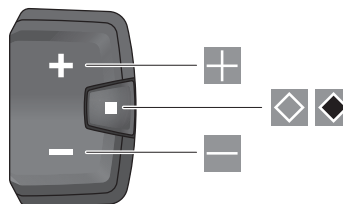

- ⊕ Αύξηση του επιπέδου υποστήριξης
- ⊖ Μείωση του επιπέδου υποστήριξης
- ◊ Πλήκτρο επιλογής (σύντομο πάτημα)
Σκρολάρισμα στις οθόνες (σύντομο πάτημα)
- ◆ Πλήκτρο επιλογής (παρατεταμένο πάτημα > 1 s)
Άνοιγμα του μενού ρύθμισης (παρατεταμένο πάτημα > 1 s)

Μονάδα χειρισμού 5 πλήκτρων

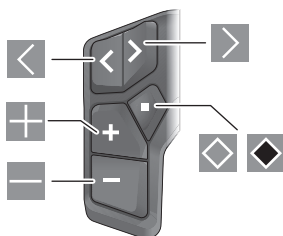

- Σκρολάρισμα προς τα αριστερά
- Σκρολάρισμα προς τα δεξιά
- Σκρολάρισμα προς τα πάνω
- Σκρολάρισμα προς τα κάτω
- Πλήκτρο επιλογής (σύντομο πάτημα)
- Άνοιγμα του μενού ρύθμισης στην οθόνη κατάστασης (σύντομο πάτημα)
- Άνοιγμα του γρήγορου μενού (από κάθε οθόνη εκτός της οθόνης κατάστασης) (παρατεταμένο πάτημα > 1 s)

Υπόδειξη: Με το πλήκτρο των εμφανιζόμενων μονάδων ελέγχου μπορούν να επιβεβαιωθούν οι κωδικοί σφάλματος.

Υπόδειξη: Όλες οι παραστάσεις και τα κείμενα διεπαφής χρήστη στις ακόλουθες σελίδες αντιστοιχούν στο επίπεδο απελευθέρωσης του λογισμικού. Μετά από μια ενημέρωση λογισμικού μπορεί να αλλάξουν οι παραστάσεις διεπαφής χρήστη και/ή τα κείμενα διεπαφής χρήστη.

Οθόνη κατάστασης

Από την πρώτη οθόνη εκκίνησης περνάτε στην οθόνη κατάστασης με το πλήκτρο της μονάδας ελέγχου 5 πλήκτρων και με το πλήκτρο της μονάδας ελέγχου 3 πλήκτρων.

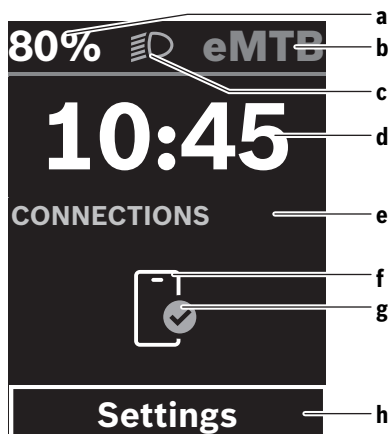

- a Κατάσταση φόρτισης της μπαταρίας eBike
- b Επίπεδο υποστήριξης
- c Φωτισμός ποδηλάτου
- d Ώρα

- e Ένδειξη σύνδεσης
- f Σύνδεση στο smartphone
- g Κατάσταση σύνδεσης
- h Μενού ρύθμισης

Κλήση του μενού ρύθμισης

Από αυτήν την οθόνη μπορείτε να περάσετε στο μενού ρυθμίσεων.



Πατήστε σύντομα το πλήκτρο επιλογής , για να καλέσετε το μενού ρύθμισης.



Πατήστε το πλήκτρο επιλογής > 1 s, για να καλέσετε το μενού ρύθμισης.

Υπόδειξη: Το μενού ρύθμισης δεν μπορεί να κληθεί κατά τη διάρκεια της οδήγησης.

Το μενού ρύθμισης **<Settings>** περιλαμβάνει τα ακόλουθα θέματα μενού:



- **<My eBike>**
Εδώ μπορείτε να βρείτε τα ακόλουθα θέματα μενού.
 - **<Range reset>**
Εδώ μπορεί να επαναφερθεί η τιμή για την εμβέλεια.
 - **<Auto trip reset>**
Εδώ μπορούν να πραγματοποιηθούν ρυθμίσεις για την αυτόματη επαναφορά.
 - **<Wheel circumf.>**
Εδώ μπορεί να προσαρμοστεί η τιμή της περιφέρειας του τροχού ή να επαναφερθεί στη στάντα ρύθμιση.
 - **<Service (Σέρβις)>**
Εδώ εμφανίζεται η επόμενη ημερομηνία σέρβις, εφόσον έχει ρυθμιστεί από τον έμπορο του ποδηλάτου.
 - **<Components>**
Εδώ εμφανίζονται τα χρησιμοποιούμενα εξαρτήματα με τους αντίστοιχους αριθμούς έκδοσης.
- **<App connect>**
Εδώ εμφανίζεται η κατάσταση σύνδεσης στην εφαρμογή (app) **eBike Flow**.
- **<My Kiox>**
Εδώ μπορείτε να βρείτε τα ακόλουθα θέματα μενού.
 - **<Statusbar (Γραμμή κατάστασης)>**
εδώ μπορείτε να επιλέξετε ανάμεσα στις ενδείξεις **<Battery>**, **<Time>** ή **<Speed>**.
Υπόδειξη: Αυτή η λειτουργία δεν είναι διαθέσιμη για eBike με μια υποστήριξη μέχρι **45 km/h**.
 - **<Volume>** (μόνο **Kiox 500**)
Εδώ μπορείτε να ρυθμίσετε την ένταση του ήχου **<High>**, **<Medium>**, **<Low>**, **<Off>** ή να απενεργοποιήσετε εντελώς τον βομβητή.
 - **<Language>**
Εδώ μπορείτε να επιλέξετε από μια επιλογή μια προτιμώμενη γλώσσα ένδειξης.
 - **<Units>**
Εδώ μπορείτε να επιλέξετε ανάμεσα στο μετρικό ή στο βρετανικό σύστημα μέτρησης.

- **<Time>**
Εδώ μπορείτε να ρυθμίσετε τη ώρα.
 - **<Time format>**
Εδώ μπορείτε να επιλέξετε ανάμεσα σε 2 μορφές ώρας.
 - **<Shift recommendation>**
Εδώ μπορείτε να ενεργοποιήσετε ή να απενεργοποιήσετε τη σύσταση ταχύτητας.
 - **<Trip summary>**
Εδώ μπορείτε να ενεργοποιήσετε ή να απενεργοποιήσετε τη σύνοψη όλων των πληροφοριών για τη διαδρομή κατά την απενεργοποίηση.
 - **<Brightness>**
Εδώ μπορείτε να ρυθμίσετε τη φωτεινότητα του υπολογιστή οχήματος.
 - **<Settings reset>**
Εδώ μπορείτε να επαναφέρετε όλες τις ρυθμίσεις του συστήματος στις στάνταρ τιμές.
- Στο θέμα του μενού **<Information>** θα βρείτε πληροφορίες για επαφές (**<Contact>**) και πιστοποιητικά (**<Certificates>**).

Εγκατάλειψη του μενού ρύθμισης



Πατήστε το πλήκτρο , για να αποθηκεύσετε τις ρυθμίσεις και να εγκαταλείψετε το μενού ρύθμισης.

Πατήστε το πλήκτρο  ή , να εγκαταλείψετε το μενού ρύθμισης, χωρίς να αποθηκεύσετε τις ρυθμίσεις.

Με το πλήκτρο  περνάτε στην οθόνη εκκίνησης.



Πατήστε το πλήκτρο  > 1 s, για να αποθηκεύσετε τις ρυθμίσεις και να εγκαταλείψετε το μενού ρύθμισης.

Γρήγορο μενού

Η διαθεσιμότητα του γρήγορου μενού εξαρτάται από τη χρησιμοποιούμενη μονάδα ελέγχου.

Μέσω του γρήγορου μενού εμφανίζονται επιλεγμένες ρυθμίσεις, οι οποίες μπορούν να προσαρμοστούν επίσης και κατά τη διάρκεια της οδήγησης.

Η πρόσβαση στο γρήγορο μενού είναι δυνατή με παρατεταμένο πάτημα (> 1 s) του πλήκτρου επιλογής .

Από την οθόνη κατάστασης η πρόσβαση δεν είναι δυνατή.

Με το γρήγορο μενού μπορείτε να εκτελέσετε τις ακόλουθες ρυθμίσεις:

– **<Reset trip>**

Όλα τα δεδομένα σχετικά με τις αποστάσεις που διανύθηκαν μέχρι τώρα μηδενίζονται.

– **<eShift>** (προαιρετικός εξοπλισμός)

Οι ρυθμίσεις εξαρτώνται από τον εκάστοτε μηχανισμό αλλαγής ταχυτήτων.

Υπόδειξη: Ανάλογα τον εξοπλισμό του eBike σας είναι ενδεχομένως διαθέσιμες περαιτέρω λειτουργίες.

Οθόνη εκκίνησης

Εάν πριν την τελευταία απενεργοποίηση δεν έχετε επιλέξει καμία άλλη οθόνη, εμφανίζεται αυτή η οθόνη.

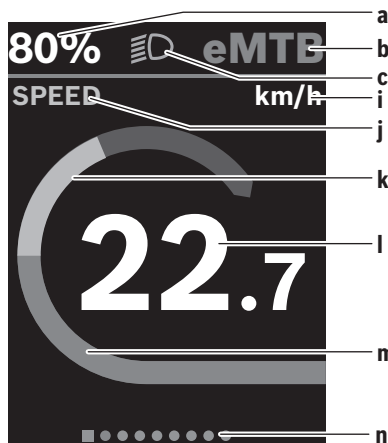

- a** Κατάσταση φόρτισης της μπαταρία eBike (μεταβλητή)
- b** Επίπεδο υποστήριξης
- c** Φωτισμός ποδηλάτου
- i** Ένδειξη της μονάδας ταχύτητας
- j** Τίτλος ένδειξης
- k** Ισχύς πεταλισματος
- l** Ταχύτητα
- m** Ισχύς κινητήρα
- n** Γραμμή προσανατολισμού

Οι ενδείξεις **a ... c** σχηματίζουν τη γραμμή κατάστασης και εμφανίζονται σε κάθε οθόνη.

Η γραμμή προσανατολισμού **n** δείχνει για σύντομο χρονικό διάστημα, σε ποια οθόνη βρίσκεται.

Η γραμμή προσανατολισμού **n** εμφανίζεται σε όλες τις οθόνες. Από την οθόνη εκκίνησης μπορείτε να αλλάξετε στην οθόνη κατάστασης ή να περάσετε σε περαιτέρω οθόνες. Σε αυτές τις οθόνες παρουσιάζονται στατιστικά δεδομένα, η εμβέλεια της μπαταρίας eBike και μέσες τιμές.

Σε περίπτωση που κατά την απενεργοποίηση βρίσκεστε σε μια άλλη οθόνη διαφορετική από την οθόνη εκκίνησης, τότε κατά την εκ νέου ενεργοποίηση του eBike εμφανίζεται ξανά η τελευταία εμφανιζόμενη οθόνη.



Πατήστε το πλήκτρο  ή το πλήκτρο , για να σκρολάρετε μέσα στις οθόνες.



Πατήστε σύντομα το πλήκτρο επιλογής , για να σκρολάρετε μέσα στις οθόνες. Έτσι περνάτε π.χ. στην οθόνη κατάστασης.

Πλοήγηση

Η λειτουργία πλοήγησης του **Kiox 300/Kiox 500** σας βοηθά να εξερευνήσετε άγνωστες περιοχές. Η πλοήγηση σχεδιάζεται και ξεκινά μέσω του smartphone στην εφαρμογή (app) **eBike Flow**. Για να μπορείτε να χρησιμοποιήσετε την πλοήγηση, απαιτείται η τρέχουσα έκδοση λογισμικού. Κρατήστε γι' αυτό την εφαρμογή (app) **eBike Flow** και τον υπολογιστή οχήματος στην τελευταία ενημέρωση.

Η καθοδήγηση διαδρομής και οι πληροφορίες πλοήγησης (π.χ. υποδείξεις στροφής) εμφανίζονται στον υπολογιστή οχήματος.

Συντήρηση και Service

Συντήρηση και καθαρισμός

Όλα τα στοιχεία δεν επιτρέπεται να καθαριστούν με νερό υπό πίεση.

Διατηρείτε την θόνη του υπολογιστή οχήματος καθαρή. Σε περίπτωση ρύπανσης μπορεί να προκύψει εσφαλμένη αναγνώριση φωτεινότητας.

Για τον καθαρισμό του υπολογιστή οχήματος χρησιμοποιείτε ένα μαλακό, εμποτισμένο μόνο με νερό πανί. Μη χρησιμοποιείτε κανένα απορρυπαντικό.

Αφήστε το eBike το λιγότερο μία φορά το χρόνο να ελεγχθεί τεχνικά (εκτός των άλλων το μηχανικό μέρος και η ενημέρωση του λογισμικού του συστήματος).

Επιπλέον ο έμπορος του ποδηλάτου μπορεί για την ημερομηνία σέρβις να πάρει ως βάση έναν χρόνο λειτουργίας και/ή ένα χρονικό διάστημα. Σε αυτή την περίπτωση ο υπολογιστής οχήματος εμφανίζει μετά από κάθε ενεργοποίηση τη λήξη της ημερομηνίας σέρβις.

Για σέρβις ή επισκευές στο eBike απευθυνθείτε παρακαλώ σε έναν εξουσιοδοτημένο έμπορο του ποδηλάτων.

► **Αναθέστε την εκτέλεση όλων των επισκευών αποκλειστικά σε έναν εξουσιοδοτημένο έμπορο ποδηλάτων.**

Υπόδειξη: Όταν παραδώσετε το eBike σας για συντήρηση σε έναν έμπορο ποδηλάτων, συνιστάται, να απενεργοποιήσετε το **<eBike Lock>** και τον **<eBike Alarm>** προσωρινά, για την αποφυγή εσφαλμένου συναγερμού.

Εξυπηρέτηση πελατών και συμβουλές εφαρμογής

Για όλες τις ερωτήσεις σας σχετικά με το eBike και τα εξαρτήματά του, απευθυνθείτε σε έναν εξουσιοδοτημένο έμπορο ποδηλάτων.

Στοιχεία επικοινωνίας εξουσιοδοτημένων εμπόρων ποδηλάτων μπορείτε να βρείτε στην ιστοσελίδα www.bosch-ebike.com.

Μεταφορά

► **Όταν μεταφέρετε μαζί σας το eBike εκτός του αυτοκινήτου σας, π.χ. πάνω σε μια οχάρα αποσκευών, αφαιρέστε τον υπολογιστή οχήματος και την μπαταρία eBike (εξαίρεσεις: σταθερά τοποθετημένη μπαταρία eBike), για να αποφύγετε τυχόν ζημιές.**

Απόσυρση και υλικά σε προϊόντα

Στοιχεία για ουσίες σε προϊόντα μπορείτε να βρείτε στον ακόλουθο σύνδεσμο (link):

www.bosch-ebike.com/en/material-compliance.

Μην πετάτε το eBike και τα εξαρτήματά του στα οικιακά απορρίμματα!



Η μονάδα κίνησης, ο υπολογιστής οχήματος συμπεριλαμβανομένης της μονάδας χειρισμού, η μπαταρία eBike, ο αισθητήρας ταχύτητας, τα εξαρτήματα και οι συσκευασίες πρέπει να παραδίδονται σε μια ανακύκλωση σύμφωνα με τους κανόνες προσασίας του περιβάλλοντος.

Βεβαιωθείτε οι ίδιοι, ότι τα προσωπικά δεδομένα έχουν διαγραφεί από το εργαλείο.

Οι μπαταρίες, που μπορούν να αφαιρεθούν από την ηλεκτρική συσκευή χωρίς να γίνει ζημιά, πρέπει να αφαιρούνται πριν από την απόσυρση και να παραδίδονται στην ξεχωριστή συλλογή μπαταριών.



Σύμφωνα με την Ευρωπαϊκή οδηγία 2012/19/ΕΕ οι άχρηστες ηλεκτρικές συσκευές και σύμφωνα με την Ευρωπαϊκή οδηγία 2006/66/ΕΚ οι χαλασμένες ή χρησιμοποιημένες μπαταρίες πρέπει να συλλέγονται ξεχωριστά για να ανακυκλωθούν με τρόπο φιλικό προς το περιβάλλον.

Η χωριστή συλλογή ηλεκτρικών συσκευών χρησιμεύει για την εκ των προτέρων ταξινόμηση τους κατά είδος και υποστηρίζει τη σωστή επεξεργασία και επανάκτηση των πρώτων υλών, προστατεύοντας έτσι τους ανθρώπους και το περιβάλλον.

Παραδίδοτε τα άχρηστα πλέον εξαρτήματα του eBike Bosch δωρεάν σε έναν εξουσιοδοτημένο έμπορο ποδηλάτων ή σε ένα κέντρο ανακύκλωσης.



Με την επιφύλαξη αλλαγών.